

Gorgiel

50lat w ciepłej atmosferze

CENNIK 2026

WAŻNY OD 2026.05.01

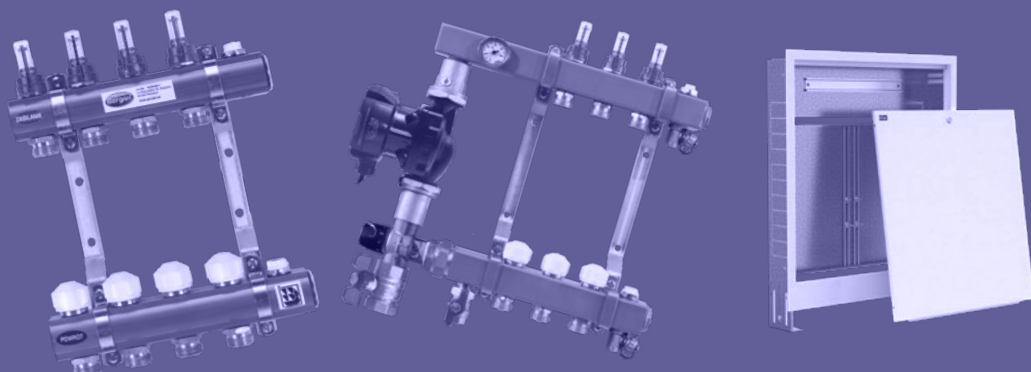

**SYSTEM
OGRZEWANIA
PODŁOGOWEGO**

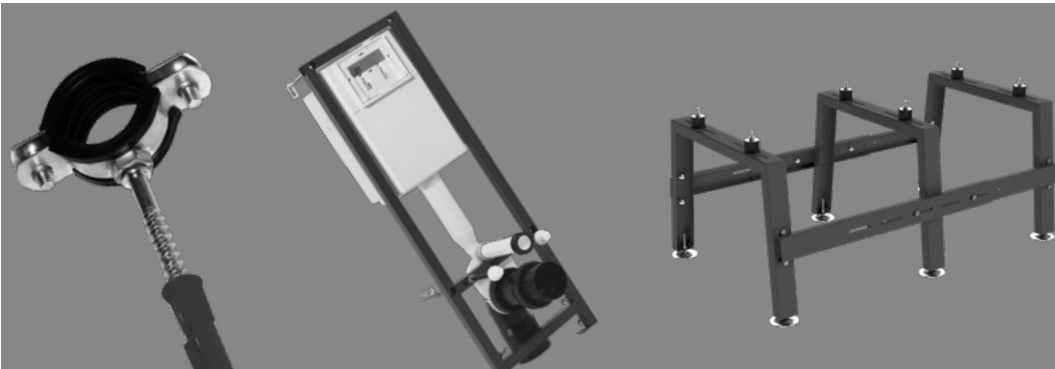

**SYSTEM
MOCOWAŃ**



**ZBIORNIKI
BUFOROWE**

ROZDZIELACZE

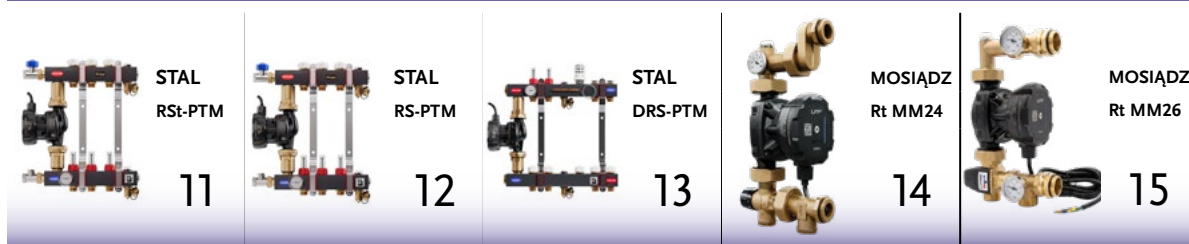
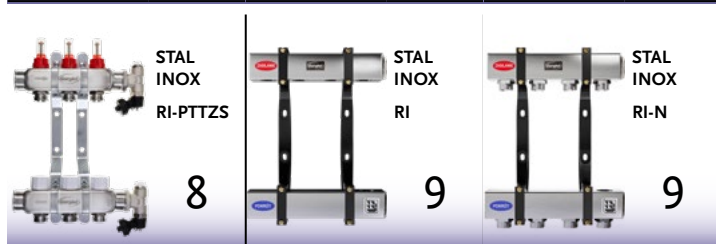
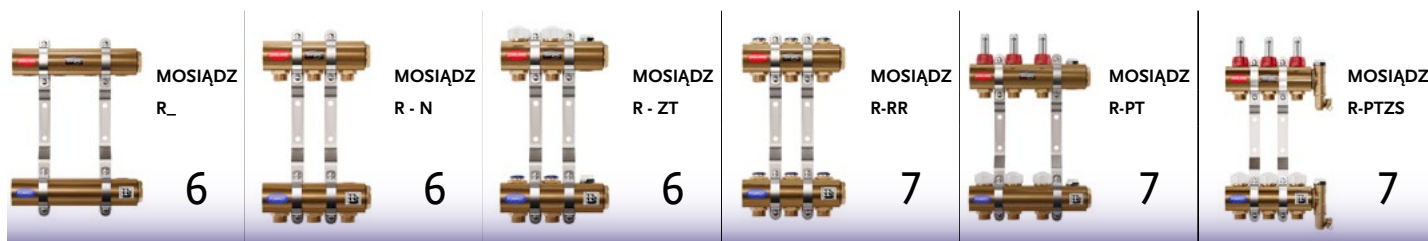

SZAFKI



AKCESORIA I CZĘŚCI ZAMIENNE - ROZDZIELACZE, SZAFKI



SYSTEM MOCOWAŃ

STELAŻE; AKCESORIA; CZĘŚCI ZAMIENNE

	SPLUCZKA WC 22		AKCESORIA PRZYCISKI SPŁUKUJĄCE 22		CZĘŚCI ZAMIENNE 23		STELAŻ BIDET 24		STELAŻ PISUAR 24		STELAŻ UMYWALKA 24
---	--------------------------	---	---	---	------------------------------	---	---------------------------	---	----------------------------	---	------------------------------

UCHWYTY STALOWE

	UCHWYT USZ_U 25		UCHWYT USZ 26		UCHWYT USZ II U 27		UCHWYT USZ II 27		UCHWYT USZp 27		UCHWYT USZ_Up 27
---	---------------------------	---	-------------------------	---	------------------------------	---	----------------------------	---	--------------------------	---	----------------------------





UCHWYTY TOWRZYWOWE - KLIPSY; PVC

	KLIPS POJEDYNCZY 28		KLIPS PODWÓJNY 28		UCHWYT PVC 28
---	-------------------------------	---	-----------------------------	---	-------------------------

ZAWIESZENIA GRZEJNIKOWE; STOJAKI

	D-111 28		D-110 28		STOJAK GRZEJNIKOWY 29		KONSOLA GRZEJNIKA 29		WSPORNIK GRZEJNIKA 15		MPC 15
---	--------------------	---	--------------------	---	---------------------------------	---	--------------------------------	---	---------------------------------	---	------------------

ZESPOŁY PRZYŁĄCZENIOWE (GRUPY BEZPIECZEŃSTWA)

	ZNW 30		ZNW 2xMM 30		ZNW ECO 30		ZNW CWU 30
---	------------------	---	-----------------------	---	----------------------	---	----------------------

ELEMENTY SYSTEMU ZAMOCOWAŃ; SZYNY MONTAŻOWE

	ŁĄCZNIKI RS 31		ŚRUBY WKRETY 32		SZYNY ŁĄCZNIK 32		SZYNA TYP W 33		SZYNA TYP S 33
---	--------------------------	---	---------------------------	---	----------------------------	---	--------------------------	---	--------------------------

ZBIORNIKI BUFOROWE

	ZBIORNIKI ZBG 34
---	----------------------------

PORĘCZE

	PORĘCZE 35-38
---	-------------------------

KONTAKT

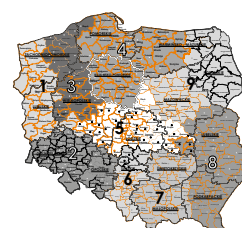

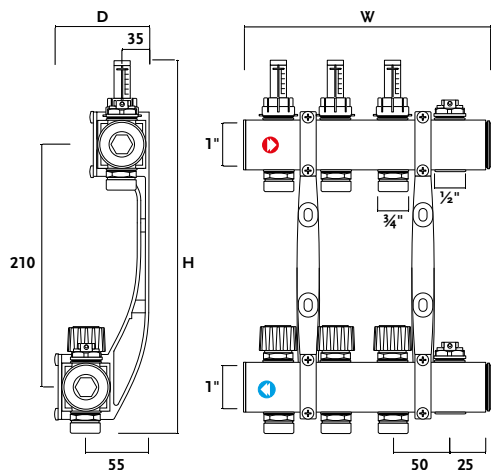

Materiał:	Stal
Konstrukcja:	Profil 40 x 40
Dopuszczalna temp. pracy:	RS, RS-N; RS-RR; RS-ZT - 95°C RS-PT - 70°C
Dopuszczalna ciś. pracy:	do 0,6 MPa
Ochrona antykorozyjna:	Odtłuszczenie Pasywacja cyrkonowa Malowanie proszkowe
Gwarancja:	10 lat szczelność belki 2 lata osprzęt i uszczelnienia
Przeznaczenie:	Do Centralnego Ogrzewania w układzie zamkniętym, ogrzewanie grzejnikowe lub podłogowe

RS | ROZDZIELACZ STALOWY



- Belka stalowa rozdzielacza z gwintami wewnętrznymi G_{1/2}" i G1"
- Belka rozdzielacza, gwint Gw 1/2" dla odpowietrznika w górnej części
- Zawieszania
- Korek mosiężny z uszczelnieniem O-ring

Lp.	Typ	Liczba sekcji	H [mm]	W [mm]	INDEKS	CENA [N]
1.	RS- 2	2	270	105	1041126110	84,83 zł
2.	RS- 3	3	270	155	1041126115	119,09 zł
3.	RS- 4	4	270	205	1041126120	137,58 zł
4.	RS- 5	5	270	255	1041126125	152,23 zł
5.	RS- 6	6	270	305	1041126130	171,28 zł
6.	RS- 7	7	270	355	1041126135	189,60 zł
7.	RS- 8	8	270	405	1041126140	216,98 zł
8.	RS- 9	9	270	455	1041126145	250,73 zł
9.	RS-10	10	270	505	1041126150	282,56 zł
10.	RS-11	11	270	555	1041126155	310,92 zł
11.	RS-12	12	270	605	1041126160	339,35 zł
12.	RS-13	13	270	655	1041126165	368,10 zł
13.	RS-14	14	270	705	1041126170	398,00 zł

RS N | ROZDZIELACZ STALOWY z NYPLAMI 1/2" x 3/4"



- Belka stalowa rozdzielacza z gwintami wewnętrznymi G_{1/2}" i G1"
- Belka rozdzielacza, gwint Gw 1/2" dla odpowietrznika w górnej części
- Nypel redukcyjny 1/2" x 3/4"
- Zawieszania
- Korek mosiężny z uszczelnieniem O-ring

Lp.	Typ	Liczba sekcji	H [mm]	W [mm]	INDEKS	CENA [N]
1.	RS N- 2	2	290	105	1041126210	108,93 zł
2.	RS N- 3	3	290	155	1041126215	154,65 zł
3.	RS N- 4	4	290	205	1041126220	189,31 zł
4.	RS N- 5	5	290	255	1041126225	219,91 zł
5.	RS N- 6	6	290	305	1041126230	254,63 zł
6.	RS N- 7	7	290	355	1041126235	286,57 zł
7.	RS N- 8	8	290	405	1041126240	326,00 zł
8.	RS N- 9	9	290	455	1041126245	363,09 zł
9.	RS N- 10	10	290	505	1041126250	404,48 zł
10.	RS N- 11	11	290	555	1041126255	443,94 zł
11.	RS N- 12	12	290	605	1041126260	485,56 zł
12.	RS N- 13	13	290	655	1041126265	527,35 zł
13.	RS N- 14	14	290	705	1041126270	568,97 zł

**RS ZT | ROZDZIELACZ STALOWY
Z ZAWORAMI TERMOSTATYCZNYMI I REGULACYJNYMI**

- Belka stalowa rozdzielacza z gwintami wewnętrznymi G_w ½" i G1"
- Wkładka zaworu termostaticznego M30 x 1,5
- Odpowietrznik ręczny ½"
- Nypel redukcyjny ½ x ¾"
- Zawory regulacyjne
- Zawieszania
- Korek mosiężny z uszczelnieniem O-ring

Lp.	Typ	Liczba sekcji	H [mm]	W [mm]	INDEKS	CENA [N]
1.	RS ZT- 2	2	325	155	1041126272	228,39 zł
2.	RS ZT- 3	3	325	205	1041126274	319,57 zł
3.	RS ZT- 4	4	325	255	1041126276	403,60 zł
4.	RS ZT- 5	5	325	305	1041126278	502,31 zł
5.	RS ZT- 6	6	325	355	1041126280	597,59 zł
6.	RS ZT- 7	7	325	405	1041126282	698,49 zł
7.	RS ZT- 8	8	325	455	1041126284	788,17 zł
8.	RS ZT- 9	9	325	505	1041126286	894,74 zł
9.	RS ZT- 10	10	325	555	1041126288	990,03 zł
10.	RS ZT- 11	11	325	605	1041126290	1 085,34 zł
11.	RS ZT- 12	12	325	655	1041126291	1 180,63 zł
12.	RS ZT- 13	13	325	705	1041126292	1 636,51 zł
13.	RS ZT- 14	14	325	755	1041126294	1 759,08 zł

**RS RR | ROZDZIELACZ STALOWY
Z ZAWORAMI REGULACYJNYMI**

- Belka stalowa rozdzielacza z gwintami wewnętrznymi G_w ½" i G1"
- Nypel redukcyjny ½ x ¾"
- Zawory regulacyjne
- Zawieszania
- Korek mosiężny z uszczelnieniem O-ring

Lp.	Typ	Liczba sekcji	H [mm]	W [mm]	INDEKS	CENA [N]
1.	RS RR- 2	2	300	105	1041126271	219,99 zł
2.	RS RR- 3	3	300	155	1041126273	317,96 zł
3.	RS RR- 4	4	300	205	1041126275	410,57 zł
4.	RS RR- 5	5	300	255	1041126277	525,37 zł
5.	RS RR- 6	6	300	305	1041126279	639,49 zł
6.	RS RR- 7	7	300	355	1041126281	765,77 zł
7.	RS RR- 8	8	300	405	1041126283	876,12 zł
8.	RS RR- 9	9	300	455	1041126285	1 020,21 zł
9.	RS RR- 10	10	300	505	1041126287	1 144,28 zł
10.	RS RR- 11	11	300	555	1041126289	1 267,45 zł
11.	RS RR- 12	12	300	605	1041126293	1 395,60 zł
12.	RS RR- 13	13	300	655	1041126295	1 521,62 zł
13.	RS RR- 14	14	300	705	1041126297	1 641,86 zł

**RS PTG | ROZDZIELACZ STALOWY Z PRZEPŁYWOMIERZAMI
I ZAWORAMI TERMOSTATYCZNYMI
I ZAWORAMI SPUSTOWYMI**

- Belka stalowa rozdzielacza z gwintami wewnętrznymi G_w ½" i G1"
- Wkładka zaworu termostaticznego M30 x 1,5
- Odpowietrznik ręczny ½"
- Nypel redukcyjny ½ x ¾"
- Przepływomierz (rotometr)
- Zawieszania
- Korek mosiężny z uszczelnieniem O-ring
- Zawór spustowy - kątowny

Lp.	Typ	Liczba sekcji	H [mm]	W [mm]	INDEKS	CENA [N]
1.	RS PTG- 2	2	340	155	1041126421	307,97 zł
2.	RS PTG- 3	3	340	205	1041126426	408,25 zł
3.	RS PTG- 4	4	340	255	1041126431	496,40 zł
4.	RS PTG- 5	5	340	305	1041126436	602,20 zł
5.	RS PTG- 6	6	340	355	1041126441	702,62 zł
6.	RS PTG- 7	7	340	405	1041126446	809,73 zł
7.	RS PTG- 8	8	340	455	1041126451	903,60 zł
8.	RS PTG- 9	9	340	505	1041126456	1 016,20 zł
9.	RS PTG- 10	10	340	555	1041126461	1 115,24 zł
10.	RS PTG- 11	11	340	605	1041126466	1 214,71 zł
11.	RS PTG- 12	12	340	655	1041126471	1 314,31 zł

ROZDZIELACZ MOSIĘŻNY

Materiał:	Mosiądz
Konstrukcja:	Profil C
Dopuszczalna temp. pracy:	R, R-N; R-RR; R-ZT - 95°C R-PT - 70°C
Dopuszczalna ciś. pracy:	do 0,6 MPa
Gwarancja:	10 lat szczelność belki 2 lata osprzęt i uszczelnienia
Przeznaczenie:	Do Centralnego Ogrzewania w układzie zamkniętym, ogrzewanie grzejnikowe lub podłogowe

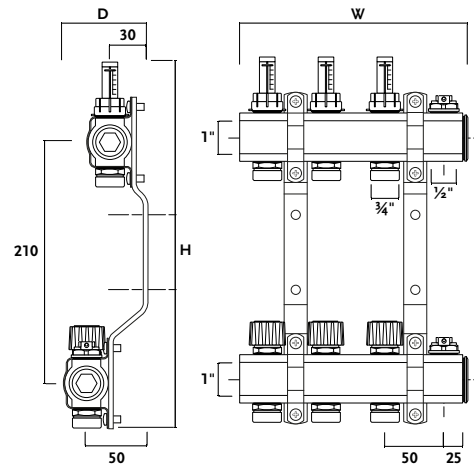

R | ROZDZIELACZ MOSIĘŻNY



- Belka mosiężna rozdzielacza z gwintami wewnętrznymi G_w 1/2" i G1"
- Belka rozdzielacza, gwint G_w 1/2" dla odpowietznika w górnej części
- Zawieszania cynkowane
- Korek mosiężny z uszczelnieniem O-ring

Lp.	Typ	Liczba sekcji	H [mm]	W [mm]	INDEKS	CENA [N]
1.	R- 2	2	290	105	1041121120	175,94 zł
2.	R- 3	3	290	155	1041121130	245,96 zł
3.	R- 4	4	290	205	1041121140	308,39 zł
4.	R- 5	5	290	255	1041121150	370,83 zł
5.	R- 6	6	290	305	1041121160	433,28 zł
6.	R- 7	7	290	355	1041121170	495,70 zł
7.	R- 8	8	290	405	1041121180	558,13 zł
8.	R- 9	9	290	455	1041121190	620,56 zł
9.	R- 10	10	290	505	1041121200	683,01 zł
10.	R- 11	11	290	555	1041121210	745,43 zł
11.	R- 12	12	290	605	1041121220	807,88 zł
12.	R- 13	13	290	655	1041121230	870,33 zł
13.	R- 14	14	290	705	1041121240	932,73 zł

R N | ROZDZIELACZ MOSIĘŻNY z NYPLAMI 1/2" x 3/4"



- Belka mosiężna rozdzielacza z gwintami wewnętrznymi G_w 1/2" i G1"
- Belka rozdzielacza, gwint G_w 1/2" dla odpowietznika w górnej części
- Nypel redukcyjny 1/2" x 3/4"
- Zawieszania
- Korek mosiężny z uszczelnieniem O-ring

Lp.	Typ	Liczba sekcji	H [mm]	W [mm]	INDEKS	CENA [N]
1.	R N- 2	2	290	105	1041122120	209,91 zł
2.	R N- 3	3	290	155	1041122130	294,96 zł
3.	R N- 4	4	290	205	1041122140	374,59 zł
4.	R N- 5	5	290	255	1041122150	456,00 zł
5.	R N- 6	6	290	305	1041122160	533,82 zł
6.	R N- 7	7	290	355	1041122170	615,24 zł
7.	R N- 8	8	290	405	1041122180	693,07 zł
8.	R N- 9	9	290	455	1041122190	774,49 zł
9.	R N- 10	10	290	505	1041122200	854,12 zł
10.	R N- 11	11	290	555	1041122210	931,93 zł
11.	R N- 12	12	290	605	1041122220	1 013,35 zł
12.	R N- 13	13	290	655	1041122230	1 094,78 zł
13.	R N- 14	14	290	705	1041122240	1 176,22 zł

R ZT | ROZDZIELACZ MOSIĘŻNY Z ZAWORAMI TERMOSTATYCZNYMI I REGULACYJNYMI



- Belka mosiężna rozdzielacza z gwintami wewnętrznymi G_w 1/2" i G1"
- Wkładka zaworu termostaticznego M30 x 1,5
- Odpowietznik ręczny 1/2"
- Nypel redukcyjny 1/2" x 3/4"
- Zawory regulacyjne
- Zawieszania
- Korek mosiężny z uszczelnieniem O-ring

Lp.	Typ	Liczba sekcji	H [mm]	W [mm]	INDEKS	CENA [N]
1.	R ZT- 2	2	325	155	1041122510	374,56 zł
2.	R ZT- 3	3	325	205	1041122515	515,60 zł
3.	R ZT- 4	4	325	255	1041122520	655,11 zł
4.	R ZT- 5	5	325	305	1041122525	791,60 zł
5.	R ZT- 6	6	325	355	1041122530	932,63 zł
6.	R ZT- 7	7	325	405	1041122535	1 069,11 zł
7.	R ZT- 8	8	325	455	1041122540	1 205,60 zł
8.	R ZT- 9	9	325	505	1041122545	1 348,14 zł
9.	R ZT- 10	10	325	555	1041122550	1 486,13 zł
10.	R ZT- 11	11	325	605	1041122555	1 622,60 zł
11.	R ZT- 12	12	325	655	1041122560	1 766,68 zł
12.	R ZT- 13	13	325	705	1041122565	1 910,74 zł
13.	R ZT- 14	14	325	755	1041122570	2 047,23 zł

**R PT | ROZDZIELACZ MOSIĘŻNY
Z PRZEPLYWOMIERZAMI I ZAWORAMI TERMOSTATYCZNYMI**

- Belka mosiężna rozdzielacza z gwintami wewnętrznymi $G_{\frac{1}{2}}$ " i $G1$ "
- Wkładka zaworu termostatycznego M30 x 1,5
- Odpowietrznik ręczny $\frac{1}{2}$ "
- Nypel redukcyjny $\frac{1}{2}$ x $\frac{3}{4}$ "
- Przepływomierz (rotametr)
- Zawieszania
- Korek mosiężny z uszczelnieniem O-ring

Lp.	Typ	Liczba sekcji	H [mm]	W [mm]	INDEKS	CENA [N]
1.	R PT- 2	2	340	155	1041123420	393,54 zł
2.	R PT- 3	3	340	205	1041123430	541,38 zł
3.	R PT- 4	4	340	255	1041123440	687,72 zł
4.	R PT- 5	5	340	305	1041123450	831,02 zł
5.	R PT- 6	6	340	355	1041123460	978,88 zł
6.	R PT- 7	7	340	405	1041123470	1 122,95 zł
7.	R PT- 8	8	340	455	1041123480	1 265,49 zł
8.	R PT- 9	9	340	505	1041123490	1 415,63 zł
9.	R PT- 10	10	340	555	1041123500	1 560,44 zł
10.	R PT- 11	11	340	605	1041123510	1 715,80 zł
11.	R PT- 12	12	340	655	1041123520	1 840,11 zł
12.	R PT- 13	13	340	705	1041123530	1 983,09 zł
13.	R PT- 14	14	340	755	1041123540	2 119,30 zł

R RR | ROZDZIELACZ MOSIĘŻNY Z ZAWORAMI REGULACYJNYMI

- Belka mosiężna rozdzielacza z gwintami wewnętrznymi $G_{\frac{1}{2}}$ " i $G1$ "
- Nypel redukcyjny $\frac{1}{2}$ x $\frac{3}{4}$ "
- Zawory regulacyjne
- Zawieszania
- Korek mosiężny z uszczelnieniem O-ring

Lp.	Typ	Liczba sekcji	H [mm]	W [mm]	INDEKS	CENA [N]
1.	R RR- 2	2	300	105	1041123551	290,76 zł
2.	R RR- 3	3	300	155	1041123561	405,94 zł
3.	R RR- 4	4	300	205	1041123571	520,79 zł
4.	R RR- 5	5	300	255	1041123581	632,88 zł
5.	R RR- 6	6	300	305	1041123591	748,32 zł
6.	R RR- 7	7	300	355	1041123601	861,14 zł
7.	R RR- 8	8	300	405	1041123611	972,40 zł
8.	R RR- 9	9	300	455	1041123621	1 090,13 zł
9.	R RR- 10	10	300	505	1041123631	1 202,92 zł
10.	R RR- 11	11	300	555	1041123641	1 324,50 zł
11.	R RR- 12	12	300	605	1041123651	1 421,99 zł
12.	R RR- 13	13	300	655	1041123661	1 533,64 zł
13.	R RR- 14	14	300	705	1041123671	1 640,26 zł

**R PT ZS | ROZDZIELACZ MOSIĘŻNY Z PRZEPLYWOMIERZAMI
I ZAWORAMI TERMOSTATYCZNYMI ORAZ TRÓJNIKIEM**

- Belka mosiężna rozdzielacza z gwintami wewnętrznymi $G_{\frac{1}{2}}$ " i $G1$ "
- Wkładka zaworu termostatycznego M30 x 1,5
- Nypel redukcyjny $\frac{1}{2}$ x $\frac{3}{4}$ "
- Przepływomierz
- Zawieszania
- Trójnik mosiężny z zaworem spustowym kątowym i odpowietrznikiem

Lp.	Typ	Liczba sekcji	H [mm]	W [mm]	INDEKS	CENA [N]
1.	R PT ZS- 2	2	380	150	1041123402	221,32 zł
2.	R PT ZS- 3	3	380	200	1041123403	300,25 zł
3.	R PT ZS- 4	4	380	250	1041123404	372,05 zł
4.	R PT ZS- 5	5	380	300	1041123405	440,80 zł
5.	R PT ZS- 6	6	380	350	1041123406	509,50 zł
6.	R PT ZS- 7	7	380	400	1041123407	580,75 zł
7.	R PT ZS- 8	8	380	450	1041123408	649,52 zł
8.	R PT ZS- 9	9	380	500	1041123409	722,11 zł
9.	R PT ZS- 10	10	380	550	1041123410	791,69 zł
10.	R PT ZS- 11	11	380	600	1041123411	881,51 zł
11.	R PT ZS- 12	12	380	650	1041123412	953,03 zł
12.	R PT ZS- 13	13	380	700	1041123413	1 043,72 zł
13.	R PT ZS- 14	14	380	750	1041123414	1 137,51 zł
14.	R PT ZS- 15	15	380	800	1041123415	1 237,53 zł
15.	R PT ZS- 16	16	380	850	1041123416	1 339,68 zł

ROZDZIELACZ STAL NIERDZEWNA

RI-PTTZS |

Rozdzielacz inox z przepływomierzami, wkładkami zaworów termostatycznych i trójnikiem

Materiał:	Stal nierdzewna
Dopuszczalna temp. pracy:	Do 60°C
Dopuszczalne ciśnienie pracy:	Do 0,6 MPa
Gwarancja:	2 lata osprzęt i uszczelnienia
Przeznaczenie:	Ogrzewanie grzejnikowe w układzie zamkniętym

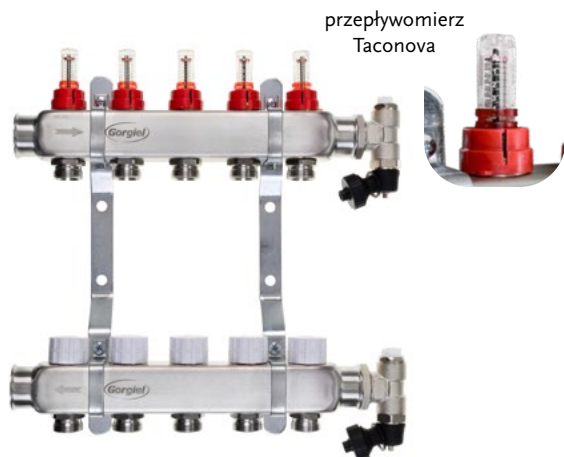

- Gwint wewnętrzny 1"
- Przepływomierz (rotametr) - Taconova
 - zapewnia szybką i dokładną regulację przepływu
 - bezpośredni odczyt przepływu
 - wskaźnik przepływu w l/min (0,5 - 5,0 l/min)
 - możliwość zabezpieczenia ustawień
- Trójnik wyposażony w zawór sputowy i odpowietrznik manualny
- Wkładka zaworu termostatycznego (M30 X 1,5)
 - umożliwia montaż siłowników elektrotermicznych
 - kontrola temperatury na poszczególnych obwodach.
- Zawieszania stalowe cynkowane
- Nypel redukcyjny G 1/2" x 3/4" na blece zasilającej i powrotnej

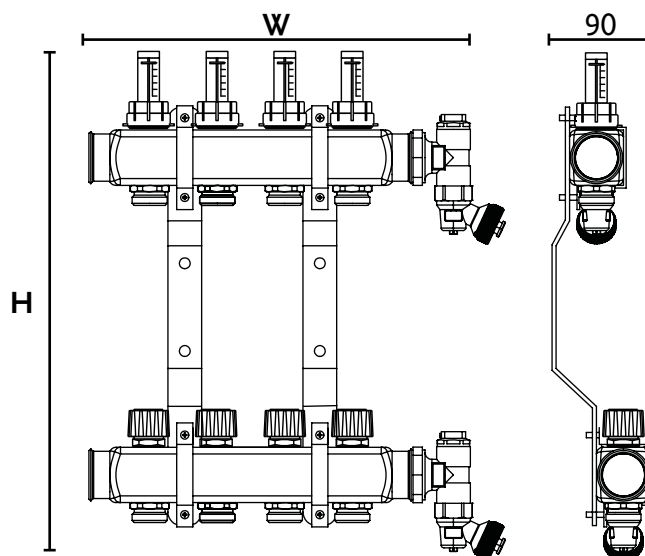

Lp.	Typ	Liczba sekcji	H [mm]	W [mm]	INDEKS	CENA [N]
1.	RI PTTZS - 2	2	370	210	1041131326	232,19 zł
2.	RI PTTZS - 3	3	370	260	1041131327	293,64 zł
3.	RI PTTZS - 4	4	370	310	1041131328	357,93 zł
4.	RI PTTZS - 5	5	370	360	1041131329	419,55 zł
5.	RI PTTZS - 6	6	370	410	1041131330	481,11 zł
6.	RI PTTZS - 7	7	370	460	1041131331	545,07 zł
7.	RI PTTZS - 8	8	370	510	1041131332	606,86 zł
8.	RI PTTZS - 9	9	370	560	1041131333	671,38 zł
9.	RI PTTZS -10	10	370	610	1041131334	733,75 zł
10.	RI PTTZS -11	11	370	660	1041131335	799,15 zł
11.	RI PTTZS -12	12	370	710	1041131336	862,20 zł
12.	RI PTTZS -13	13	370	760	1041131337	943,06 zł
13.	RI PTTZS -14	14	370	810	1041131338	1 007,86 zł
14.	RI PTTZS -15	15	370	860	1041131339	1 097,41 zł
15.	RI PTTZS -16	16	370	910	1041131340	1 165,28 zł

RI | ROZDZIELACZ STAL NIERDZEWNA



Belka rozdzielacza ze stali nierdzewnej z gwintami wewnętrznymi G 1/2" i G1"
 Belka rozdzielacza, gwint Gw 1/2" dla odpowietrznika w górnej części
 Zawieszania
 Korek mosiężny z uszczelnieniem O-ring

Lp.	Typ	Liczba sekcji	H [mm]	W [mm]	INDEKS	CENA [N]
1.	RI- 2	2	270	105	1041131120	153,09 zł
2.	RI- 3	3	270	155	1041131124	176,76 zł
3.	RI- 4	4	270	205	1041131128	196,24 zł
4.	RI- 5	5	270	255	1041131132	231,02 zł
5.	RI- 6	6	270	305	1041131136	272,76 zł
6.	RI- 7	7	270	355	1041131140	308,96 zł
7.	RI- 8	8	270	405	1041131144	345,16 zł
8.	RI- 9	9	270	455	1041131148	384,11 zł
9.	RI- 10	10	270	505	1041131152	418,92 zł
10.	RI- 11	11	270	555	1041131156	452,33 zł
11.	RI- 12	12	270	605	1041131160	501,02 zł

RI N | ROZDZIELACZ STAL NIERDZEWNA

Z NYPLAMI 1/2" x 3/4"



Belka rozdzielacza ze stali nierdzewnej z gwintami wewnętrznymi G 1/2" i G1"
 Belka rozdzielacza, gwint Gw 1/2" dla odpowietrznika w górnej części
 Nypel redukcyjny 1/2" x 3/4"
 Zawieszania
 Korek mosiężny z uszczelnieniem O-ring

Lp.	Typ	Liczba sekcji	H [mm]	W [mm]	INDEKS	CENA [N]
1.	RI N- 2	2	290	105	1041131210	198,13 zł
2.	RI N- 3	3	290	155	1041131214	225,96 zł
3.	RI N- 4	4	290	205	1041131218	291,14 zł
4.	RI N- 5	5	290	255	1041131222	346,17 zł
5.	RI N- 6	6	290	305	1041131226	408,47 zł
6.	RI N- 7	7	290	355	1041131230	463,48 zł
7.	RI N- 8	8	290	405	1041131234	521,41 zł
8.	RI N- 9	9	290	455	1041131238	577,91 zł
9.	RI N- 10	10	290	505	1041131242	640,20 zł
10.	RI N- 11	11	290	555	1041131246	689,43 zł
11.	RI N- 12	12	290	605	1041131250	763,32 zł

BS1010-4
Gwint 1"



Z26KD

Z26

BM1010-4
Gwint 1"



Z27KD

Z27

BM5010-4
Gwint 5/4"



Z28.26

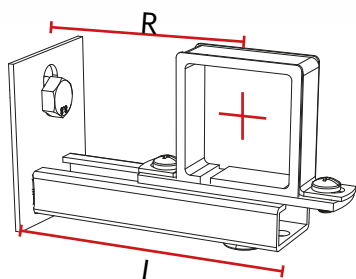

BELKA STALOWA DO MIERNIKÓW CIEPŁA

Lp.	Typ	Liczba sekcji	Rozstaw [mm]	Szerokość W [mm]	INDEKS	CENA [N]
1.	BS1010-2	2	100	155	BS1023001510	Zapytanie
2.	BS1010-3	3	100	255	BS1023002510	Zapytanie
3.	BS1010-4	4	100	355	BS1023003510	Zapytanie
4.	BS1010-5	5	100	455	BS1023004510	Zapytanie
5.	BS1010-6	6	100	555	BS1023005510	Zapytanie

Belka stalowa do wykorzystania w szachtach wodociągowych umożliwia łatwy montaż mierników ciepła. Inne konfiguracje tj. wymiary i rozstawy, gwinty, wyposażenie przyłączy na zapytanie

MOCOWANIE DO BELEK ROZDZIELACZY STALOWYCH W SZACHTACH

Typ	Indeks	CENA [N]
Z26KD	1031114195	7,28 zł/szt.
Z26	1031114196	6,05 zł/szt.

Typ Z26 KD w komplecie: dwugwint oraz kołek

BELKA MOSIĘŻNA DO LICZNIKÓW WODY UŻYTKOWEJ

Zasilanie 1", przyłącza 1/2"

Lp.	Typ	Liczba sekcji	Rozstaw [mm]	Szerokość W [mm]	INDEKS	CENA [N]
1.	BM1010-2	2	100	155	BM1023001510	Zapytanie
2.	BM1010-3	3	100	255	BM1023002510	Zapytanie
3.	BM1010-4	4	100	355	BM1023003510	Zapytanie
4.	BM1010-5	5	100	455	BM1023004510	Zapytanie
5.	BM1010-6	6	100	555	BM1023005510	Zapytanie

Belka mosiężna do wykorzystania w szachtach wodociągowych umożliwia montaż liczników wody. Inne konfiguracje tj. wymiary i rozstawy, gwinty, wyposażenie przyłączy na zapytanie

MOCOWANIE DO BELEK ROZDZIELACZY MOSIĘŻNYCH W SZACHTACH DO MIERNIKÓW C.W.U.

Typ	Indeks	CENA [N]
Z27KD	1021120939	7,28 zł/szt.
Z27	1021120940	6,05 zł/szt.

Typ Z27KD w komplecie: dwugwint oraz kołek

BELKA MOSIĘŻNA DO LICZNIKÓW WODY UŻYTKOWEJ

Zasilanie 5/4", przyłącza 1/2"

Lp.	Typ	Liczba sekcji	Rozstaw [mm]	Szerokość W [mm]	INDEKS	CENA [N]
1.	BM5010-7	7	100	650	BM5025006510	Zapytanie
2.	BM5010-8	8	100	750	BM5025007510	Zapytanie
3.	BM5010-9	9	100	850	BM5025008510	Zapytanie
4.	BM5010-10	10	100	950	BM5025009510	Zapytanie
5.	BM5010-11	11	100	1050	BM5025010510	Zapytanie

Belka mosiężna do wykorzystania w szachtach wodociągowych umożliwia montaż liczników wody. Inne konfiguracje tj. wymiary i rozstawy, gwinty, wyposażenie przyłączy na zapytanie

Z28.26

SYSTEM MOCOWANIA BELEK SZACHTOWYCH



	Szyna długość [L]	Regulacja [R]	Ilość [szt.]	INDEKS	CENA [N]
Z-28.26_100mm	100 mm	70 - 80	2	Z-28.26_100	17,59 zł
Z-28.26_150mm	150 mm	120 - 130	2	Z-28.26_150	21,72 zł
Z-28.26_200mm	200 mm	170 - 180	2	Z-28.26_200	23,43 zł

RSt PTMe |

Rozdzielacz stalowy z zaworem trójdrożnym mieszającym, przepływomierzami, zaworami termostатыcznymi



1. Bezławnicowa pompa obiegowa z korpusem żeliwnym. Silnik z automatyczną regulacją wydajności i funkcją auto-ochrony. Posiada LED-owy interfejs użytkownika.
Podłączenie zasilania: 1~230 V, 50/60 Hz
Pobór mocy: 3 - 45 W
2. Termometr bimetaliczny
3. Przepływomierz (rotometr)
- zapewnia szybką i dokładną regulację przepływu
- wskaźnik przepływu w l/min (0,5 - 5,0 l/min)
- możliwość zabezpieczenia
4. Ręczny odpowietrznik 1/2"
- umożliwia odpowietrzanie układu
5. Korek mosiężny
- z uszczelnieniem O-ring
6. Zawory odcinające pompę
Umożliwiają wymianę pompy, bez konieczności opróżniania całej instalacji.
7. Zawór spustowy 1/2"
8. Zawór termostатыczny
- umożliwia montaż siłowników do sterowania temperaturą na poszczególnych obwodach.
Gwint M30 x 1,5
9. Nypel 1/2" x 3/4"
10. Zawór powrotny
11. Zawór mieszający trójdrożny
- Utrzymywanie stałej zadanej temperatury czynnika zasilającego
- Bezstopniowa nastawa temperatury w zakresie 20 - 45 °C
- Kvs = 3,4.

-  wysoka temperatura zasilanie z kotła
-  średnia temperatura po zmieszaniu
-  niska temperatura powrót do kotła

Materiał:	Stal
Konstrukcja:	Profil 40 x 40
Dopuszczalna temp. pracy:	Do 70°C
Dopuszczalne ciśnienie pracy:	Do 0,6 MPa
Ochrona antykorozyjna:	Odtłuszczenie Pasywacja cyrkonowa Malowanie proszkowe
Gwarancja:	10 lat na szczelność belki 2 lata osprzęt i uszczelnia O-ring
Przeznaczenie:	Ogrzewania podłogowe w układzie zamkniętym

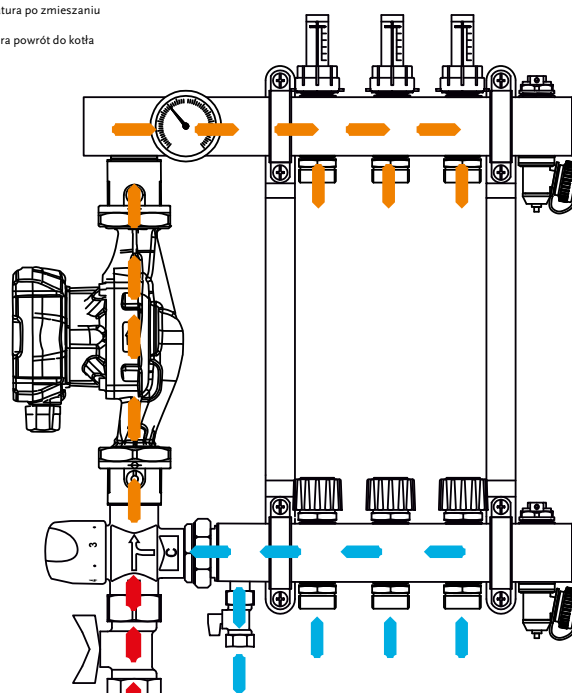

Głębokość D = 115

N - dotyczy ilości sekcji szafek natynkowych modeli SGN; SGN/G

P - dotyczy ilości sekcji szafek podtynkowych modeli SGP; SGP/n; SGPW

Układ pompowo-mieszający z trójdrożnym zaworem mieszającym, służy do zasilania instalacji ogrzewania podłogowego o maksymalnej powierzchni 130 m². Może on współpracować z rozdzielaczem posiadającym do 12 sekcji. Rekomendowana długość rury w każdej z sekcji wynosi 80 mb, co pozwala na pokrycie około 12 m² powierzchni na sekcję. Układ może pracować z temperaturą zasilania z kotła poniżej 55°C.

Lp.	Typ	Liczba sekcji	W [mm]	INDEKS	CENA [N]	N*	P*
1.	RSt PTMe- 2	2	380	1041126001	1 969,04 zł	2	2
2.	RSt PTMe- 3	3	430	1041126003	2 068,17 zł	3	2
3.	RSt PTMe- 4	4	480	1041126005	2 168,45 zł	3	2
4.	RSt PTMe- 5	5	530	1041126007	2 272,13 zł	3	3
5.	RSt PTMe- 6	6	580	1041126009	2 374,68 zł	4	3
6.	RSt PTMe- 7	7	630	1041126011	2 469,27 zł	4	4
7.	RSt PTMe- 8	8	680	1041126013	2 572,96 zł	5	4
8.	RSt PTMe- 9	9	730	1041126015	2 667,54 zł	5	4
9.	RSt PTMe- 10	10	780	1041126017	2 766,68 zł	5	5
10.	RSt PTMe- 11	11	830	1041126019	2 861,25 zł	6	5
11.	RSt PTMe- 12	12	880	1041126021	2 954,69 zł	6	6

RS PTMe |

Rozdzielacz stalowy z układem mieszającym, przepływomierzami, zaworami termostycznymi

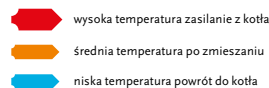

1. Bezławnicowa pompa obiegowa z korpusem żeliwnym. Silnik z automatyczną regulacją wydajności i funkcją auto-ochrony. Posiada LED-owy interfejs użytkownika.
Podłączenie zasilania: 1~230 V, 50/60 Hz
Pobór mocy: 3 - 45 W
2. Zawór zasilający
 - ½" - w układzie od 2 - 5 sekcji
 - ¾" - w układzie od 6 - 12 sekcji
 - możliwość zamontowania głowicy termostatycznej z czujnikiem kontaktowym Gwint M30 x 1,5, do kontroli temperatury czynnika grzewczego
3. Zawór odcinający pompę
Umożliwiają wymianę pompy, bez konieczności opróżniania całej instalacji.
4. Zawór termostyczny
 - umożliwia montaż siłowników do sterowania temperaturą na poszczególnych obwodach.
 - Gwint M30 x 1,5
5. Ręczny odpowietrznik ½"
- umożliwia odpowietrzanie układu
6. Korek mosiężny
- z uszczelnieniem O-ring
7. Zawór spustowy ½"
8. Przepływomierz (rotometr)
- zapewnia szybką i dokładną regulację przepływu
- wskaźnik przepływu w l/min (0,5 - 5,0 l/min)
- możliwość zabezpieczenia
9. Nypel ½" x ¾"
10. Termometr bimetaliczny
11. Zawór powrotny
 - ½" - w układzie od 2 - 5 sekcji
 - ¾" - w układzie od 6 - 12 sekcji
 Układ pompowy (mieszający) zabezpiecza powierzchnię pracy układu ogrzewania podłogowego do 130 m² (12 sekcji rozdzielacza). Zalecana długość rury ok. 80 mb na sekcję rozdzielacza odpowiada to powierzchni około 12 m² na sekcję rozdzielacza. Minimalna temperatura zasilania z kotła to 55 °C.

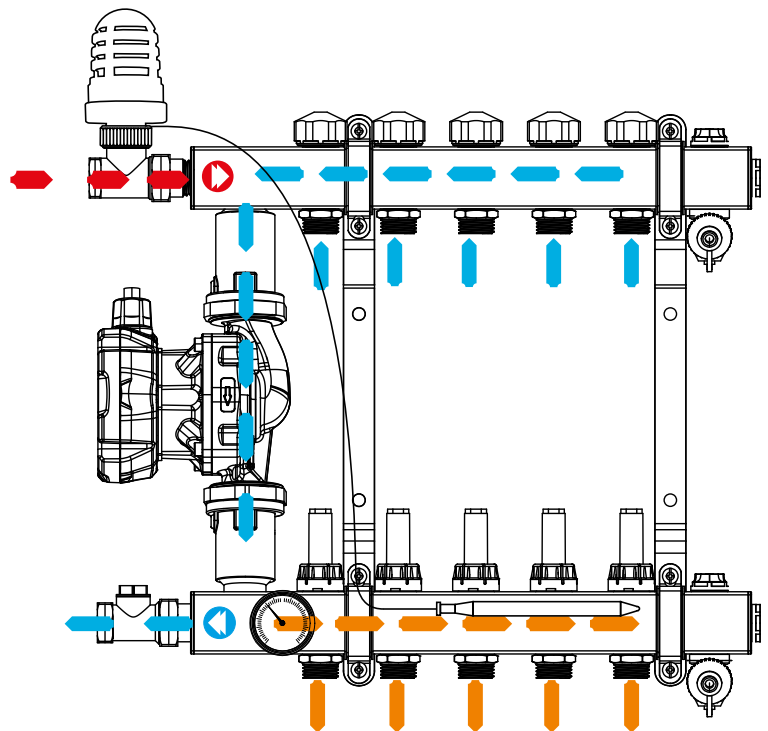

Głębokość D = 105

N - dotyczy ilości sekcji szafek natynkowych modeli SGN; SGN/G

P - dotyczy ilości sekcji szafek podtynkowych modeli SGP; SGP/n; SGPW

Lp.	Typ	Liczba sekcji	W [mm]	INDEKS	CENA [N]	N*	P*
1.	RS PTMe- 2	2	280	1041125920	1 816,24 zł	1	1
2.	RS PTMe- 3	3	330	1041125921	1 909,38 zł	2	2
3.	RS PTMe- 4	4	380	1041125922	1 979,23 zł	2	2
4.	RS PTMe- 5	5	430	1041125923	2 072,38 zł	3	2
5.	RS PTMe- 6	6	480	1041125924	2 153,88 zł	3	3
6.	RS PTMe- 7	7	530	1041125925	2 235,38 zł	3	3
7.	RS PTMe- 8	8	580	1041125926	2 316,88 zł	4	4
8.	RS PTMe- 9	9	630	1041125927	2 410,01 zł	4	4
9.	RS PTMe- 10	10	680	1041125928	2 468,23 zł	5	4
10.	RS PTMe- 11	11	730	1041125929	2 561,37 zł	5	5
11.	RS PTMe- 12	12	780	1041125930	2 654,50 zł	5	6

DRS PTMe |

Podwójny układ mieszający dla grzejników i układu podłogowego

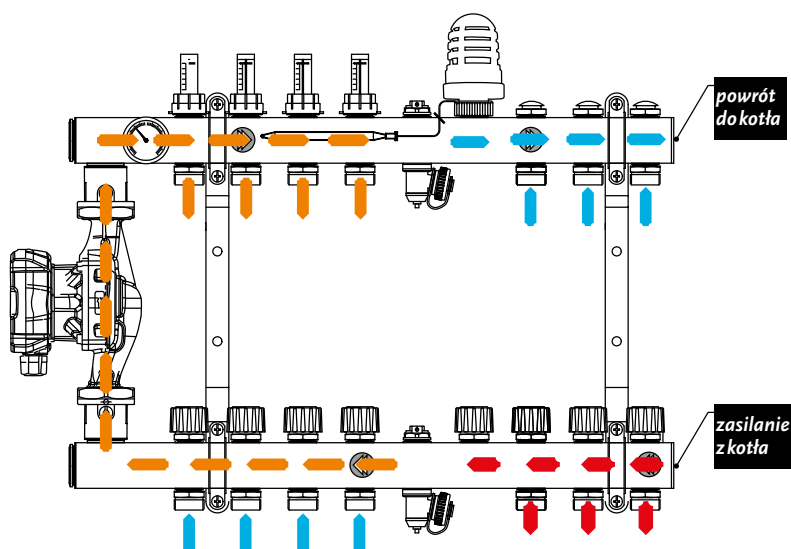
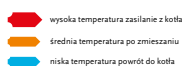

Materiał:	Stal
Konstrukcja:	Profil 40 x 40
Dopuszczalna temp. pracy:	Do 90°C - sekcja grzejniki Do 70°C - sekcja podłogówka
Dopuszczalne ciśnienie pracy:	Do 0,6 MPa
Ochrona antykorozyjna:	Odtłuszczenie Pasywacja cyrkonowa Malowanie proszkowe
Gwarancja:	10 lat na szczelność belki 2 lata osprzęt i uszczelnia O-ring
Przeznaczenie:	Ogrzewanie grzejnikowe i podłogowe w układzie zamkniętym

1. Bezławnicowa pompa obiegowa z korpusem żeliwnym. Silnik z automatyczną regulacją wydajności i funkcją auto-ochrony. Posiada LED-owy interfejs użytkownika.
Podłączenie zasilania: 1~230 V, 50/60 Hz
Pobór mocy: 3 - 45 W
2. Korek mosiężny
3. Termometr bimetaliczny
4. Zawór odcinające pompę
Umożliwiają wymianę pompy, bez konieczności opróżniania całej instalacji.
5. Przepływomierz (rotometr)
- zapewnia szybką i dokładną regulację przepływu
- wskaźnik przepływu w l/min (0,5 - 5,0 l/min)
- możliwość zabezpieczenia
6. Ręczny odpowietrznik 1/2"
- umożliwia odpowietrzanie układu
7. Głowica termostatyczna z czujnikiem kontaktowym
8. Zawór regulacyjny - sekcja grzejników
9. Zawór spustowy 1/2"
10. Nypel 1/2" x 3/4"
11. Zawór termostatyczny
- umożliwia montaż siłowników do sterowania temperaturą na poszczególnych obwodach.
Gwint M30 x 1,5

Układ pompowo-mieszający z trójdrożnym zaworem mieszającym, służy do zasilania instalacji ogrzewania podłogowego o maksymalnej powierzchni 80 m². Może on współpracować z rozdzielaczem posiadającym do 6 sekcji. Rekomendowana długość rury w każdej z sekcji wynosi 80 mb, co pozwala na pokrycie około 12 m² powierzchni na sekcję. Układ może pracować z temperaturą zasilania z kotła powyżej 60°C.

STRONA | 12

Lp.	Typ	Liczba sekcji	W [mm]	INDEKS	CENA [N]	N*	P*
1.	DRS-P:2G:2/E	2:2	420	1041125935	2 359,42 zł	3	3
2.	DRS-P:2G:3/E	2:3	470	1041125938	2 438,49 zł	3	3
3.	DRS-P:2G:4/E	2:4	520	1041125941	2 522,66 zł	3	3
4.	DRS-P:2G:5/E	2:5	570	1041125944	2 604,28 zł	3	4
5.	DRS-P:2G:6/E	2:6	620	1041125947	2 685,92 zł	4	4
6.	DRS-P:3G:2/E	3:2	470	1041125950	2 441,04 zł	3	3
7.	DRS-P:3G:3/E	3:3	520	1041125953	2 525,21 zł	3	3
8.	DRS-P:3G:4/E	3:4	570	1041125956	2 610,66 zł	3	4
9.	DRS-P:3G:5/E	3:5	620	1041125959	2 699,94 zł	4	4
10.	DRS-P:3G:6/E	3:6	670	1041125962	2 793,04 zł	5	5
11.	DRS-P:4G:2/E	4:2	520	1041125965	2 550,72 zł	3	3
12.	DRS-P:4G:3/E	4:3	570	1041125968	2 640,01 zł	3	4
13.	DRS-P:4G:4/E	4:4	620	1041125971	2 753,50 zł	4	4
14.	DRS-P:4G:5/E	4:5	670	1041125974	2 840,23 zł	5	5
15.	DRS-P:4G:6/E	4:6	720	1041125977	2 923,13 zł	5	5
16.	DRS-P:5G:2/E	5:2	570	1041125980	2 670,61 zł	3	4
17.	DRS-P:5G:3/E	5:3	620	1041125983	2 767,54 zł	4	4
18.	DRS-P:5G:4/E	5:4	670	1041125986	2 850,42 zł	5	5
19.	DRS-P:5G:5/E	5:5	720	1041125989	2 933,33 zł	5	5
20.	DRS-P:6G:2/E	6:2	620	1041125992	2 767,54 zł	4	4
21.	DRS-P:6G:3/E	6:3	670	1041125995	2 875,94 zł	5	5
22.	DRS-P:6G:4/E	6:4	720	1041125998	2 933,33 zł	5	5

Głębokość D = 105

N - dotyczy ilości sekcji szafek natynkowych modeli SGN; SGN/G

P - dotyczy ilości sekcji szafek podtynkowych modeli SGP; SGP/n; SGPW

Rt MM24 |

Mosiężny moduł mieszający dla rozdzielaczy ogrzewania podłogowego R-PT



Materiał:	Mosiądz
Dopuszczalna temp. pracy:	Do 90°C
Dopuszczalne ciśnienie pracy:	Do 0,6 MPa
Gwarancja:	10 lat na szczelność belki 2 lata osprzęt i uszczelnia O-ring
Przeznaczenie:	Ogrzewania podłogowe

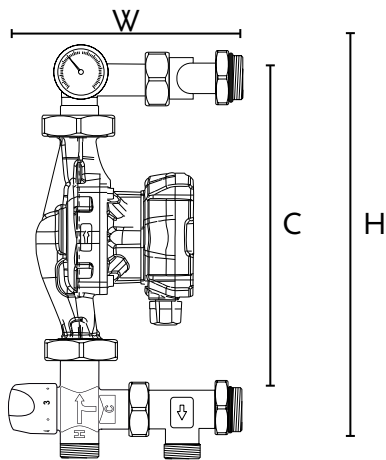

Typ	Szerokość [W] mm	Wysokość [H] mm	Głębokość [D] mm	Rozstaw [C] mm	Indeks	CENA [N]
Rt MM24	210	280	92	190 - 220	1041126401	1 390,50 zł

1. Bezławnicowa pompa obiegowa z korpusem żeliwnym.

Ogólne dane techniczne.
Wydajność do 3,7 m³/h
Wysokość podnoszenia do 7 m
Max. ciśnienie robocze 1,0 MPa
Napięcie zasilające 1~230-240 V,
Częstotliwość prądu 50 Hz
Stopień ochrony IP44
Klasa izolacji H
1. Termometr bimetaliczny na zasilaniu.
2. Zawór mieszający trójdrożny 20 - 45°C bezstopniowa płynna regulacja temperatury.
- K_v = 3,4 m³/h
Podłączenie 1"
3. Przyłącze z możliwością regulacji rozstawu podłączenia 1"
4. Powrót 1"

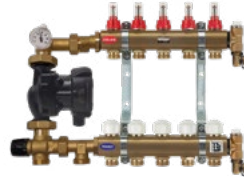

Rt MM26 |

Mosiężny moduł mieszający dla rozdzielaczy ogrzewania podłogowego typ R-PT

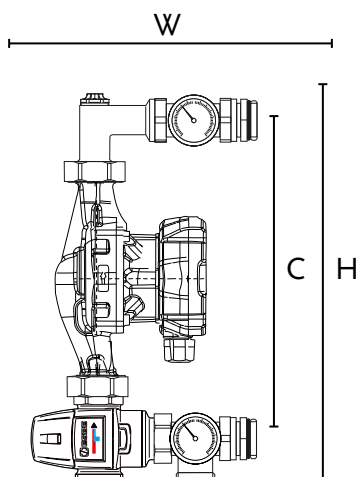

Materiał:	Mosiądz
Dopuszczalna temp. pracy:	Do 90°C
Dopuszczalne ciśnienie pracy:	Do 0,6 MPa
Gwarancja:	10 lat na szczelność belki 2 lata osprzęt i uszczelnia O-ring
Przeznaczenie:	Ogrzewania podłogowe

Typ	Szerokość [W] mm	Wysokość [H] mm	Głębokość [D] mm	Rozstaw [C] mm	Indeks	CENA [N]
Rt MM26	210	280	92	210	1041126402	1 165,00 zł

1. Bezławnicowa pompa obiegowa z korpusem żeliwnym.

Ogólne dane techniczne.
Wydajność do 3,7 m³/h
Wysokość podnoszenia do 7 m
Max. ciśnienie robocze 1,0 MPa
Napięcie zasilające 1~230-240 V,
Częstotliwość prądu 50 Hz
Stopień ochrony IP44
Klasa izolacji H
1. Termometr bimetaliczny na zasilaniu i powrocie.
2. Zawór mieszający trójdrożny 20 - 50°C bezstopniowa płynna regulacja temperatury.
- K_v = 3,4 m³/h
Podłączenie 1"
3. Przyłącze 1"



SGNZ |

Szafka natynkowa - zdejmowane plecy dla rozdzielaczy ogrzewania C.O.

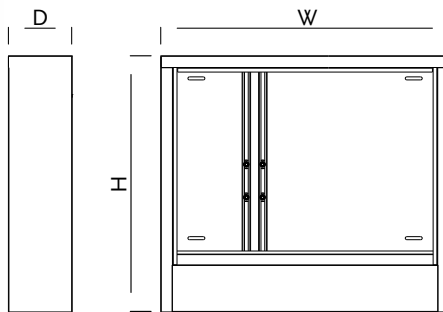

Materiał:	blacha stalowa
Ochrona antykorozyjna:	Odtłuszczenie Pasywacja cynkowa Malowanie proszkowe Plecy i elementy nie malowane - cynkowane
Kolor :	Biały [01]
Gwarancja:	2 lata
Przeznaczenie:	do montażu rozdzielaczy ogrzewania w instalacji C.O.
OPCJE:	zamek na klucz dopłata 11,33 zł/szt.

OBJAŚNIENIA

2(x) -
2 - ilość sekcji rozdzielacza
(x) - wolna przestrzeń montażowa podana w cm

Lp.	Typ	Szerokość [W]	Głębokość [D]	rozdzielacze	rozd. + moduł Rt MM	RS PTM	RSt PTM	DRS PTM	Indeks	Cena netto	Ilości paletowe
1.	SGN/Z-0	385	110	4 (18)	--	--	--	--	1041111210	Zapytanie	60
2.	SGN/Z-1	485	110	5 (17)	--	2 (14)	--	--	1041111220	Zapytanie	45
3.	SGN/Z-2	615	110	8 (15)	2 (16)	3 (22) - 4 (17)	2 (17)	--	1041111230	Zapytanie	40
4.	SGN/Z-3	760	110	10 (19)	5 (15)	5 (27) - 7 (17)	3 (27) - 5 (17)	4 (28) - 6 (18)	1041111240	Zapytanie	34
5.	SGN/Z-4	845	110	12 (18)	7 (14)	8 (20) - 9 (15)	6 (20) - 7 (15)	7 (21) - 8 (16)	1041111250	Zapytanie	24
6.	SGN/Z-5	1015	110	14 (25)	8 (26)	10 (27) - 12 (17)	8 (27) - 10 (17)	9 (28) - 10 (23)	1041111260	Zapytanie	20
7.	SGN/Z-6	1130	110	14 (36)	8 (37)	12 (29)	11 (24) - 12 (19)	10 (35)	1041111270	Zapytanie	18

SGNWZ/G |

Szafka natynkowa dla rozdzielaczy ogrzewania C.O. - zdejmowane plecy, przegroda. Wysokość 700 mm, głębokość 135 mm

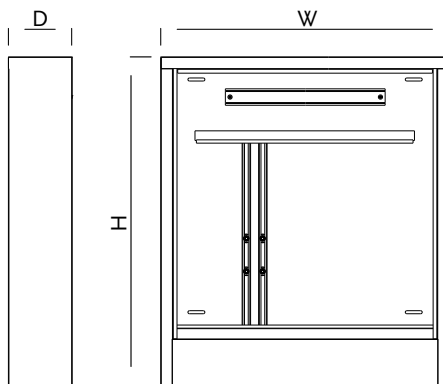
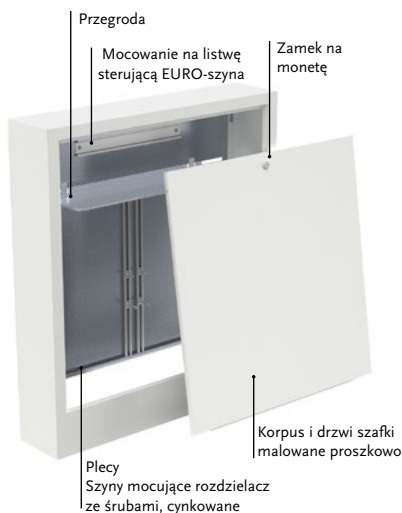

Materiał:	blacha stalowa
Ochrona antykorozyjna:	Odtłuszczenie Pasywacja cynkowa Malowanie proszkowe Plecy i elementy nie malowane - cynkowane
Kolor :	Biały [01]
Gwarancja:	2 lata
Przeznaczenie:	do montażu rozdzielaczy ogrzewania w instalacji C.O.
OPCJE:	zamek na monetę dopłata 11,33 zł/szt.

OBJAŚNIENIA

2(x) -
2 - ilość sekcji rozdzielacza
(x) - wolna przestrzeń montażowa podana w cm

Lp.	Typ	Szerokość [W]	Głębokość [D]	Rozdzielacze	rozd. + moduł Rt MM	RS PTM	RSt PTM	DRS PTM	Indeks	Cena [N]	Ilości paletowe
1.	SGNWZ/G- 1	485	135	5 (17) 6 (12)	--	2 (14)	--	--	1041111322	Zapytanie	30 szt.
2.	SGNWZ/G- 2	615	135	8 (15)	2 (16)	3 (22) - 4 (17)	2 (17)	--	1041111323	Zapytanie	23 szt.
3.	SGNWZ/G- 3	760	135	10 (19)	5 (15)	5 (27) - 7 (17)	3(27) -5(17)	4(28) -6(18)	1041111324	Zapytanie	20 szt.
4.	SGNWZ/G- 4	845	135	12 (18)	7 (14)	8(20) -9(15)	6(20) -7(15)	7(21) -8(16)	1041111325	Zapytanie	18 szt.
5.	SGNWZ/G- 5	1015	135	14 (25)	8 (26)	10(27) -12(17)	8(27) -10(17)	9(28) -10(23)	1041111326	Zapytanie	17 szt.
6.	SGNWZ/G- 6	1130	135	14 (36)	8 (37)	12 (29)	11 (24) - 12 (19)	10 (35)	1041111327	Zapytanie	12 szt.

SGN |

Szafka natynkowa dla rozdzielaczy ogrzewania C.O.

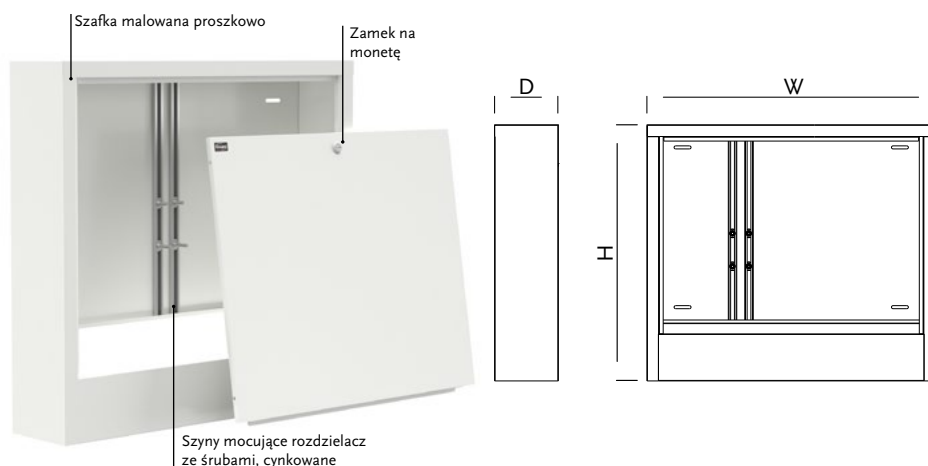

Materiał:	blacha stalowa
Ochrona antykorozyjna:	Odtłuszczenie Pasywacja cynkowa Malowanie proszkowe
Kolor :	Biały [01]
Gwarancja:	2 lata
Przeznaczenie:	do montażu rozdzielaczy ogrzewania w instalacji C.O.
OPCJE:	zamek na klucz dopłata 11,33 zł/szt.

OBJAŚNIENIA

2(x) -

2 - ilość sekcji rozdzielacza

(x) - wolna przestrzeń montażowa podana w cm

Lp.	Typ	Szerokość [W]	Głębokość [D]	rozdzielacze	rozd. + moduł Rt MM	RS PTM	RSt PTM	DRS PTM	Indeks	Cena netto	Ilości paletowe
1.	SGN-0	385	110	4 (18)	--	--	--	--	104111110	272,13 zł	60
2.	SGN-1	485	110	5 (17)	--	2 (14)	--	--	104111120	300,86 zł	45
3.	SGN-2	615	110	8 (15)	2 (16)	3 (22) - 4 (17)	2 (17)	--	104111130	318,89 zł	40
4.	SGN-3	760	110	10 (19)	5 (15)	5 (27) - 7 (17)	3 (27) - 5 (17)	4 (28) - 6 (18)	104111140	344,58 zł	34
5.	SGN-4	845	110	12 (18)	7 (14)	8 (20) - 9 (15)	6 (20) - 7 (15)	7 (21) - 8 (16)	104111150	375,45 zł	24
6.	SGN-5	1015	110	14 (25)	8 (26)	10 (27) - 12 (17)	8 (27) - 10 (17)	9 (28) - 10 (23)	104111160	403,76 zł	20
7.	SGN-6	1130	110	14 (36)	8 (37)	12 (29)	11 (24) - 12 (19)	10 (35)	104111161	433,29 zł	18
8.	SGN/G-0	385	135	4 (18)	--	--	--	--	1041111310	324,20 zł	40
9.	SGN/G-1	485	135	5 (17)	--	2 (14)	--	--	1041111320	358,42 zł	38
10.	SGN/G-2	615	135	8 (15)	2 (16)	3 (22) - 4 (17)	2 (17)	--	1041111330	379,89 zł	34
11.	SGN/G-3	760	135	10 (19)	5 (15)	5 (27) - 7 (17)	3 (27) - 5 (17)	4 (28) - 6 (18)	1041111340	410,53 zł	28
12.	SGN/G-4	845	135	12 (18)	7 (14)	8 (20) - 9 (15)	6 (20) - 7 (15)	7 (21) - 8 (16)	1041111350	447,29 zł	20
13.	SGN/G-5	1015	135	14 (25)	8 (26)	10 (27) - 12 (17)	8 (27) - 10 (17)	9 (28) - 10 (23)	1041111360	481,02 zł	20
14.	SGN/G-6	1130	135	14 (36)	8 (37)	12 (29)	11 (24) - 12 (19)	10 (35)	1041111361	514,75 zł	20

SGNW/G |

Szafka natynkowa dla rozdzielaczy ogrzewania C.O.
wysokość 700 mm, głębokość 135 mm

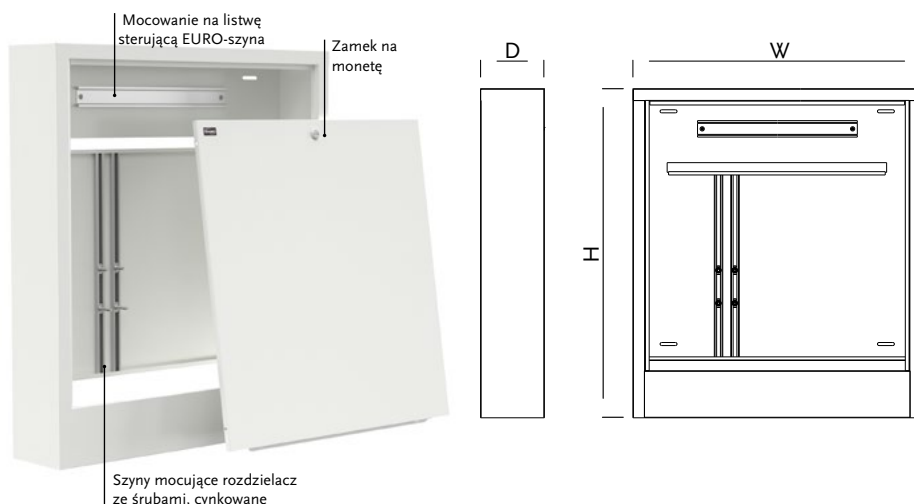

Materiał:	blacha stalowa
Ochrona antykorozyjna:	Odtłuszczenie Pasywacja cynkowa Malowanie proszkowe
Kolor :	Biały [01]
Gwarancja:	2 lata
Przeznaczenie:	do montażu rozdzielaczy ogrzewania w instalacji C.O.
OPCJE:	zamek na klucz dopłata 11,33 zł/szt.

OBJAŚNIENIA

2(x) -

2 - ilość sekcji rozdzielacza

(x) - wolna przestrzeń montażowa podana w cm

Lp.	Typ	Szerokość [W]	Głębokość [D]	Rozdzielacze	rozd. + moduł Rt MM	RS PTM	RSt PTM	DRS PTM	Indeks	Cena [N]	Ilości paletowe
1.	SGNW/G-1	485	135	5 (17) 6 (12)	--	2 (14)	--	--	1041111321	399,30 zł	30 szt.
2.	SGNW/G-2	615	135	8 (15)	2 (16)	3 (22) - 4 (17)	2 (17)	--	1041111331	424,97 zł	23 szt.
3.	SGNW/G-3	760	135	10 (19)	5 (15)	5 (27) - 7 (17)	3 (27) - 5 (17)	4 (28) - 6 (18)	1041111341	478,43 zł	20 szt.
4.	SGNW/G-4	845	135	12 (18)	7 (14)	8 (20) - 9 (15)	6 (20) - 7 (15)	7 (21) - 8 (16)	1041111351	512,78 zł	18 szt.
5.	SGNW/G-5	1015	135	14 (25)	8 (26)	10 (27) - 12 (17)	8 (27) - 10 (17)	9 (28) - 10 (23)	1041111362	594,34 zł	17 szt.
6.	SGNW/G-6	1130	135	14 (36)	8 (37)	12 (29)	11 (24) - 12 (19)	10 (35)	1041111363	698,22 zł	12 szt.

SGP |

Szafka podtynkowa
dla rozdzielaczy ogrzewania C.O.

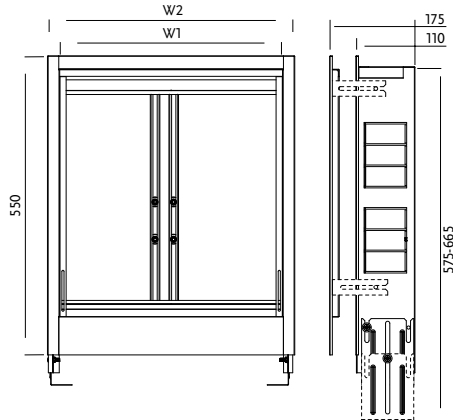
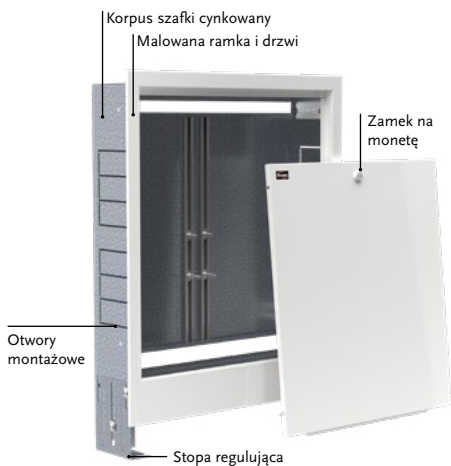

Materiał:	blacha stalowa
Ochrona antykorozyjna:	Odtuszczenie Pasywacja cyrkonowa Malowanie proszkowe
Kolor :	Biały [01]
Gwarancja:	2 lata
Przeznaczenie:	do montażu rozdzielaczy ogrzewania w instalacji C.O.
OPCJE:	zamek na klucz dopłata 11,33 zł/szt.

OBJAŚNIENIA

2(x) -
2 - ilość sekcji rozdzielacza
(x) - wolna przestrzeń montażowa podana w cm

Lp.	Typ	Szerokość [W1]	Rozdzielacze	rozdzielacz + moduł Rt MM	RS PTM	RSt PTM	DRS PTM	Indeks	Cena [N]	Ilości paletowe
1.	SGP-0	335	4 (17)	--	--	--	--	1041112110	287,32 zł	57 szt.
2.	SGP-1	435	6 (17)	--	2 (15)	--	--	1041112120	317,27 zł	43 szt.
3.	SGP-2	565	8 (20)	3 (15)	3 (17)	2 (18)	--	1041112130	343,95 zł	31 szt.
4.	SGP-3	715	10 (20)	5 (15)	6 (17)	5 (18)	5 (18)	1041112140	386,56 zł	28 szt.
5.	SGP-4	795	12 (18)	6 (18)	8 (15)	7 (16)	7 (16)	1041112150	418,56 zł	23 szt.
6.	SGP-5	965	14 (25)	8 (25)	11 (17)	10 (18)	10 (18)	1041112160	431,89 zł	21 szt.
7.	SGP-6	1130	16	8	12	12	12	1041112161	447,44 zł	20 szt.

SGPW |

Szafka podtynkowa o wysokości 700 mm
dla rozdzielaczy ogrzewania C.O.

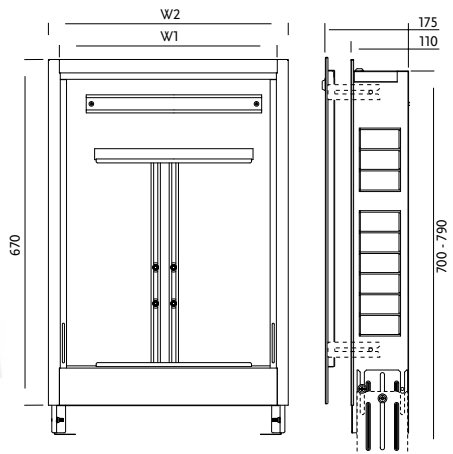
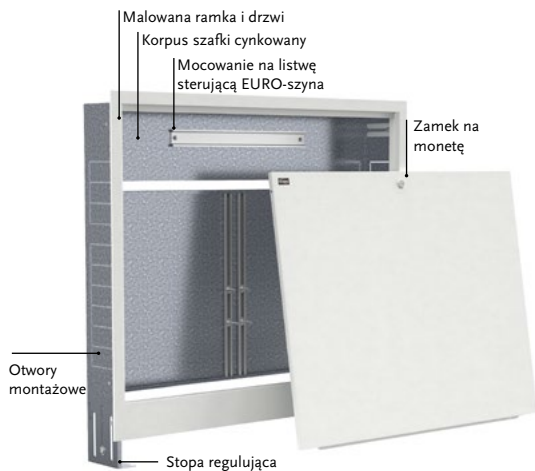

Materiał:	blacha stalowa
Ochrona antykorozyjna:	Odtuszczenie Pasywacja cyrkonowa Malowanie proszkowe
Kolor :	Biały [01]
Gwarancja:	2 lata
Przeznaczenie:	do montażu rozdzielaczy ogrzewania w instalacji C.O.
OPCJE:	zamek na klucz dopłata 11,33 zł/szt.

OBJAŚNIENIA

2(x) -
2 - ilość sekcji rozdzielacza
(x) - wolna przestrzeń montażowa podana w cm

Lp.	Typ	Szerokość [W1]	Rozdzielacze	rozdzielacz + moduł Rt MM	RS PTM	RSt PTM	DRS PTM	Indeks	Cena [N]	Ilości paletowe
1.	SGPW-1	435	6 (17)	--	2 (15)	--	--	1041112212	359,66 zł	38 szt.
2.	SGPW-2	565	8 (20)	3 (15)	3 (17)	2 (18)	--	1041112213	394,35 zł	29 szt.
3.	SGPW-3	715	10 (20)	5 (15)	6 (17)	5 (18)	5 (18)	1041112214	452,77 zł	23 szt.
4.	SGPW-4	795	12 (18)	6 (18)	8 (15)	7 (16)	7 (16)	1041112215	486,45 zł	20 szt.
5.	SGPW-5	965	14 (25)	8 (25)	11 (17)	10 (18)	10 (18)	1041112216	549,36 zł	19 szt.
6.	SGPW-6	1130	16	8	12	12	12	1041112217	673,67 zł	12 szt.

SGP/n |

Szafka podtynkowa z maskownicą dla rozdzielaczy ogrzewania C.O.

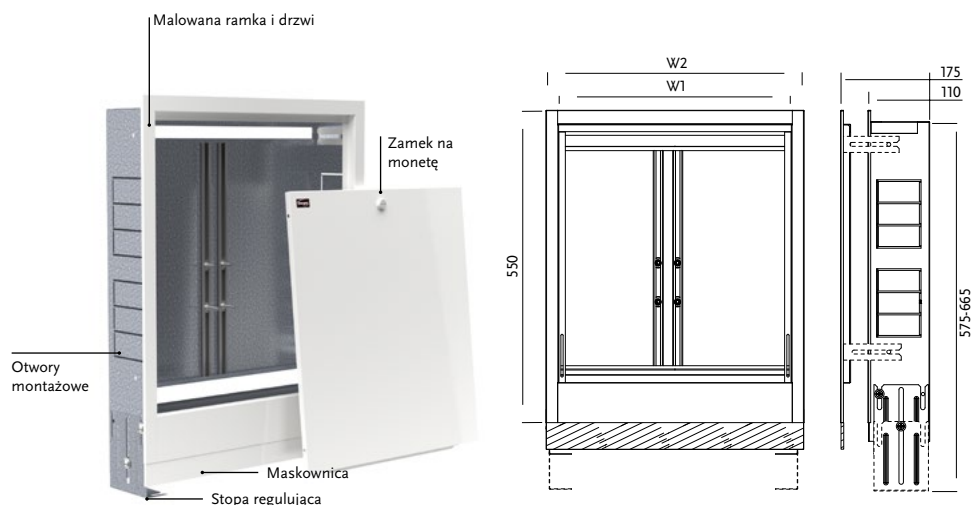

Materiał:	blacha stalowa
Ochrona antykorozyjna:	Odtłuszczenie Pasywacja cynkowa Malowanie proszkowe
Kolor:	Biały [01]
Gwarancja:	2 lata
Przeznaczenie:	do montażu rozdzielaczy ogrzewania w instalacji C.O.
OPCJE:	zamek na klucz dopłata 11,33 zł/szt.

OBJAŚNIENIA

2(x) -
2 - ilość sekcji rozdzielacza
(x) - wolna przestrzeń montażowa podana w cm

Lp.	Typ	Szerokość [W1]	rozdzielacze	rozdzielacz + moduł Rt MM	RS PTM	RSt PTM	DRS PTM	Indeks	Cena [N]	Ilości paletowe
1.	SGP/n-0	335	4 (17)	--	--	--	--	1041112210	305,45 zł	57 szt.
2.	SGP/n-1	435	6 (17)	--	2 (15)	--	--	1041112220	332,35 zł	43 szt.
3.	SGP/n-2	565	8 (20)	3 (15)	3 (17)	2 (18)	--	1041112222	360,55 zł	31 szt.
4.	SGP/n-3	715	10 (20)	5 (15)	6 (17)	5 (18)	5 (18)	1041112224	405,30 zł	28 szt.
5.	SGP/n-4	795	12 (18)	6 (18)	8 (15)	7 (16)	7 (16)	1041112226	438,94 zł	23 szt.
6.	SGP/n-5	965	14 (25)	8 (25)	11 (17)	10 (18)	10 (18)	1041112230	454,62 zł	21 szt.
7.	SGP/n-6	1130	16	8	12 (29)	12 (25)	10 (35)	1041112231	476,32 zł	20 szt.

SGPWP |

Szafka podtynkowa o wysokości 700 mm z przegrodą dla rozdzielaczy ogrzewania C.O.

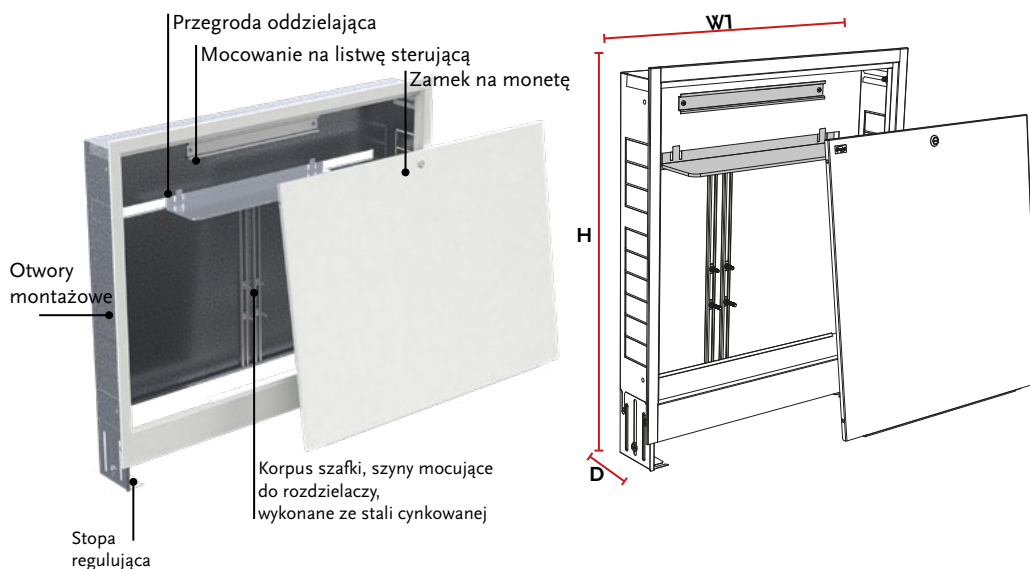

Materiał:	blacha stalowa
Ochrona antykorozyjna:	Odtłuszczenie Pasywacja cynkowa Malowanie proszkowe
Kolor:	Biały [01]
Gwarancja:	2 lata
Przeznaczenie:	do montażu rozdzielaczy ogrzewania w instalacji C.O.
OPCJE:	zamek na klucz dopłata 11,33 zł/szt.

OBJAŚNIENIA

2(x) -
2 - ilość sekcji rozdzielacza
(x) - wolna przestrzeń montażowa podana w cm

Lp.	Typ	Szerokość [W1]	Rozdzielacze	rozdzielacz + moduł Rt MM	RS PTM	RSt PTM	DRS PTM	Indeks	Cena [N]	Ilości paletowe
1.	SGPWP - 1	435	6 (17)	--	2 (15)	--	--	1041112239	Zapytanie	38 szt.
2.	SGPWP - 2	565	8 (20)	3 (15)	3 (17)	2 (18)	--	1041112240	Zapytanie	29 szt.
3.	SGPWP - 3	715	10 (20)	5 (15)	6 (17)	5 (18)	5 (18)	1041112241	Zapytanie	23 szt.
4.	SGPWP - 4	795	12 (18)	6 (18)	8 (15)	7 (16)	7 (16)	1041112242	Zapytanie	20 szt.
5.	SGPWP - 5	965	14 (25)	8 (25)	11 (17)	10 (18)	10 (18)	1041112243	Zapytanie	19 szt.
6.	SGPWP - 6	1130	16	8	12	12	12	1041112244	Zapytanie	12 szt.

RDP |

Ramka i drzwiczki do zabudowy dla rozdzielaczy ogrzewania C.O.

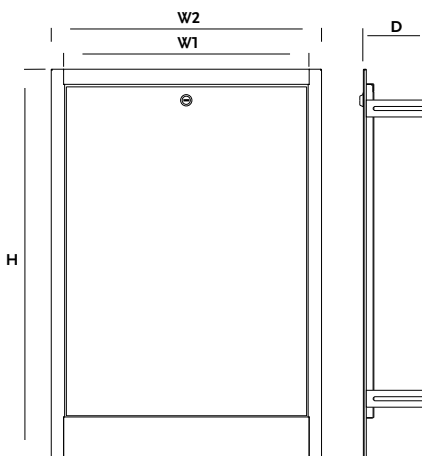

Materiał:	blacha stalowa
Ochrona antykorozyjna:	Odtłuszczenie Pasywacja cyrkonowa Malowanie proszkowe
Kolor :	Biały [01]
Gwarancja:	2 lata
Przeznaczenie:	do montażu rozdzielaczy ogrzewania w instalacji C.O.
OPCJE:	zamek na klucz dopłata 11,33 zł/szt.

Lp.	Typ	Szerokość [W]	Wysokość [H]	Rozdzielacze	Rozdzielacz + moduł Rt MM	RS PTM	RSt PTM	DRS PTM	Indeks	Cena [N]
1.	RDP-0	335	550	4 (17)	--	--	--	--	1041112305	209,33 zł
2.	RDP-1	435	550	6 (17)	--	2 (15)	--	--	1041112310	219,55 zł
3.	RDP-2	565	550	8 (20)	3 (15)	3 (17)	2 (18)	--	1041112320	225,70 zł
4.	RDP-3	715	550	10 (20)	5 (15)	6 (17)	5 (18)	5 (18)	1041112330	255,76 zł
5.	RDP-4	795	550	12 (18)	6 (18)	8 (15)	7 (16)	7 (16)	1041112340	277,13 zł
6.	RDP-5	965	550	14 (25)	8 (25)	11 (17)	10 (18)	10 (18)	1041112350	279,48 zł
7.	RDP-6	1130	550	16	8	12 (29)	12 (25)	10 (35)	1041112351	298,47 zł

AKCESORIA, CZĘŚCI ZAMIENNE

DO CZĘŚCI SYSTEMU OGRZEWANIA
PODŁOGOWEGO

MASKOWNICA DLA SZAFEK
PODTYNKOWYCH
SGP
SGP/W



Lp.	Typ	Szerokość [W1]	Indeks	Cena [N]
1.	MSGP-0	335	PWT1000102	Zapytanie
2.	MSGP-1	435	PWT1000103	Zapytanie
3.	MSGP-2	565	PWT1000104	Zapytanie
4.	MSGP-3	715	PWT1000105	Zapytanie
5.	MSGP-4	795	PWT1000106	Zapytanie
6.	MSGP-5	965	PWT1000107	Zapytanie
7.	MSGP-6	1130	PWT1000262	Zapytanie

PRZEGRODA ODDZIELAJĄCA

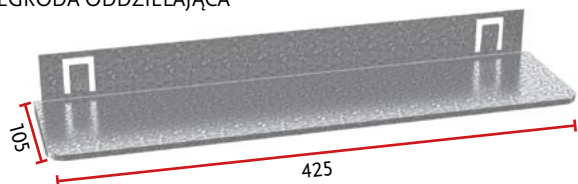

Przeznaczona dla szafek typ
SGNWZ/G, SGPW

Typ	Ilość	Indeks	Cena netto
PRZEGRODA	1		Zapytanie

Szyna szafki rozdzielacza ze śrubami
(szyna 1 szt. + 2 szt. śrub montażowych)

Typ	Ilość	Indeks	Cena netto
Szyna R	1	1031114190	14,16 zł/szt.

Zamek na klucz do szafki rozdzielacza GORGIEL



Typ	Ilość	Indeks	Cena netto
Zamek z kluczykiem	1 komp.	X222010049	11,33 zł/szt.

Zamek na monetę do szafki rozdzielacza GORGIEL



Typ	Ilość	Indeks	Cena netto
Zamek na monetę	1 komp.	X222037216	9,52 zł/szt.

AKCESORIA, CZĘŚCI ZAMIENNE DO CZĘŚCI SYSTEMU OGRZEWANIA PODŁOGOWEGO

Zawór spustowy - kątowy

Typ	Ilość	Indeks	Cena netto
 Zawór spustowy - kątowy	1	X2220210151	28,49 zł/szt.

Komplet _ rotametr (przepływomierz) + nypel

Typ	Ilość	Indeks	Cena netto
Komplet rozdzielacz stalowy			
Rotametr ½"	1	X222021051	44,00 zł/szt.
Nypel	1	X222021053	12,09 zł/szt.
Komplet rozdzielacz mosiężny			
Rotametr ½"	1	X222021051	44,00 zł/szt.
Nypel	1	X618220079	14,87 zł/szt.

Komplet _ wkładka termostatyczna M30 x 1,5 + nypel

Typ	Ilość	Indeks	Cena netto
Komplet rozdzielacz stalowy			
Wkładka	1	X222021014	30,66 zł/szt.
Nypel	1	X618220046	16,34 zł/szt.
Komplet rozdzielacz mosiężny			
Wkładka	1	X222021014	30,66 zł/szt.
Nypel	1	X222037067	13,70 zł/szt.

Zawór regulacyjny na imbus + nypel

Typ	Ilość	Indeks	Cena netto
Komplet rozdzielacz stalowy			
Zawór reg.	1	X618220069	29,44 zł/szt.
Nypel	1	X618220046	16,63 zł/szt.
Komplet rozdzielacz mosiężny			
Zawór reg.	1	X618220069	26,20 zł/szt.
Nypel	1	X222037067	13,70 zł/szt.

Nypel zwykły ½" x ¾"

Typ	Ilość	Indeks	Cena netto
 Nypel ½" x ¾"	1	X618220057	11,41 zł/szt.

Szelka stalowa z obejmą do rozdzielacza

Typ	Ilość	Indeks	Cena netto
 Szelka stalowa z obejmą	1	PWT1000139	15,25 zł/szt.

Szalka z tworzywa do rozdzielacza

Typ	Ilość	Indeks	Cena netto
 Szalka rozdzielacza z tworzywa	1	PWT0800006	10,23 zł/szt.

Pompa EXPERIA2

Typ	Ilość	Indeks	Cena netto
 EXPERIA2 25/70/130	1	X2220371961	630,39 zł/szt.

Odpowietrznik ręczny z O-ring gwint ½"

Typ	Ilość	Indeks	Cena netto
 Odpow. ½"	1	X222021028	4,36 zł/szt.

Głowica termostatyczna z czujnikiem kontaktowym; gwint M30 x 1,5

Typ	Ilość	Indeks	Cena netto
 Głowica termostatyczna z czujnikiem	1	2505101710	150,02 zł/szt.

Korek 1"

Typ	Ilość	Indeks	Cena netto
 Korek 1"	1	X618220059	12,72 zł/szt.

Korek 5/4"

Typ	Ilość	Indeks	Cena netto
 Korek 5/4"	1	X2220210389	22,37 zł/szt.

Termometr bimetaliczny

Typ	Ilość	Indeks	Cena netto
 Termometr	1	X222021040	47,61 zł/szt.

Zawór mieszający trójdrożny 20- 45°C, Kvs = 1,8 m³/h Gwint 1" zewnętrzny

Typ	Ilość	Indeks	Cena netto
 ZAWÓR MIESZAJĄCY 20-45 K _v 1,8 1"	1	X222021080	333,17 zł/szt.

Trójnik mosiężny ½" x 1" x ½"

Typ	Ilość	Indeks	Cena netto
 Trójnik mosiężny	1	X2220371171	19,51 zł/szt.

Pół śrubunek zaworu

Typ	Ilość	Indeks	Cena netto
 PÓŚ ½"	1	X2220371141	13,72 zł/szt.
PÓŚ ¾"	1	X2220371142	20,55 zł/szt.

Zawór zasilający - termostatyczny

Typ	Ilość	Indeks	Cena netto
 Z ZAS ½"	1	X222021043	56,93 zł/szt.
Z ZAS ¾"	1	X222021045	88,11 zł/szt.

Zawór odcinający (powrotny)

Typ	Ilość	Indeks	Cena netto
 Z ODC ½"	1	X222021042	23,71 zł/szt.
Z ODC ¾"	1	X222021046	58,94 zł/szt.

Siłownik termiczny - 230 V - NC

Typ	Ilość	Indeks	Cena netto
 GSTs	1	2505101720	68,98 zł/szt.



(1) styropian zabezpieczający

Komplet zawiera:

- 4 x szpilka montażowa do ściany
- 2 x mocowanie do ceramiki
- kolanko doprowadzające z uszczelką
- kolano odpływowe
- stopa regulująca 220 mm
- zabezpieczenia montażowe

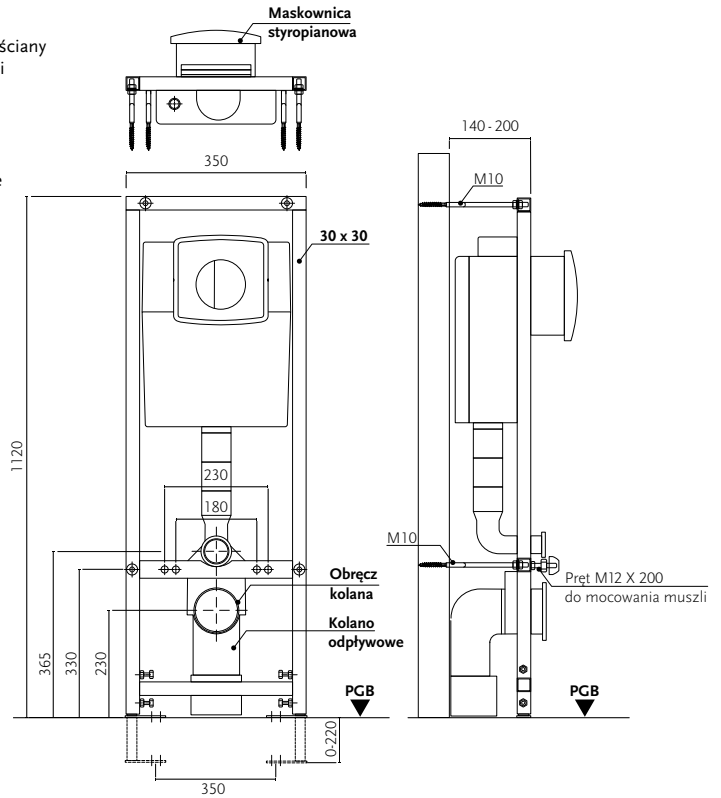

Typ	H [mm]	W [mm]	INDEKS	Cena netto	Ilości paletowe
Spluczka do zabudowy lekkiej	1120	350	1033111150	780,02 zł/szt.	20 szt.

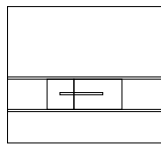

SEGMENT

Przyciski

Korpus	1	2	INDEKS	Cena [N]
chrom	chrom	chrom	2504012244	260,99 zł
satyna	satyna	satyna	2504012248	260,99 zł

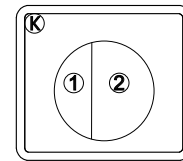
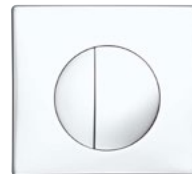

MEDIA

Przyciski

Korpus	1	2	INDEKS	Cena [N]
biały	biały	biały	2504012210	128,40 zł
chrom	chrom	chrom	2504012212	158,39 zł

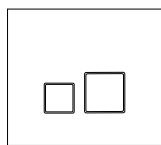

SQUARE

Przyciski

Korpus	1	2	INDEKS	Cena [N]
chrom	chrom	chrom	2504012236	260,99 zł
czarny	czarny	czarny	2504012237	260,99 zł

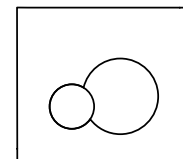

NOWOŚĆ
GLOBE

Przyciski

Korpus	1	2	INDEKS	Cena [N]
chrom	chrom	chrom	2504012213	190,58 zł
biały	biały	biały	2504012211	167,48 zł

Części zamienne - sfluczka WC GORGIEL

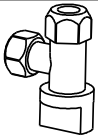
Opis	INDEKS	Cena [N]
		
ZAWÓR KĄTOWY ODCINAJĄCY	2205011800	58,15 zł/szt.

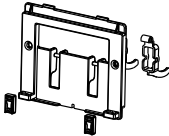
Opis	INDEKS	Cena [N]
		
RAMKA ZBIORNIKA Z WIDEŁKAMI	2205011820	84,40 zł/szt.

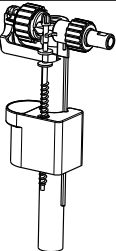
Opis	INDEKS	Cena [N]
		
ZAWÓR NAPEŁNIAJĄCY	2205011901	67,05 zł/szt.

Opis	INDEKS	Cena [N]
		
uszczelka zaworu napełniającego	2205011850	21,67 zł/szt.

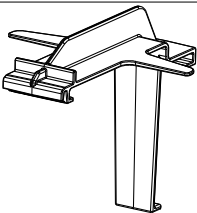
Opis	INDEKS	Cena [N]
		
docisk zaworu spustowego	2205011903	32,10 zł/szt.

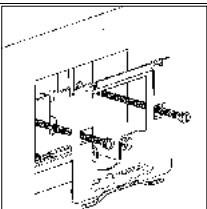
Opis	INDEKS	Cena [N]
		
ramka płytki sfluczającej	2205011810	79,81 zł/szt.
śruba popychacza	2504012122	26,38 zł/komp.

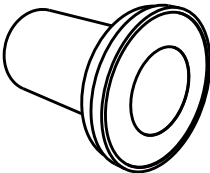
Opis	INDEKS	Cena [N]
		
mufa odpływowa	2504103002	39,65 zł/szt.

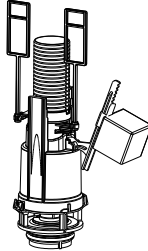
Opis	INDEKS	Cena [N]
		
zawór spustowy (mechanizm sfluczający)	2205011902	109,72 zł/szt.

Opis	INDEKS	Cena [N]
		
uszczelka zaworu spustowego	2205011830	41,38 zł/szt.

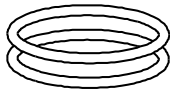
Opis	INDEKS	Cena [N]
		
O-ring kolana dopływowego	2205011856	54,78 zł/szt.

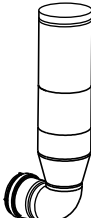
Opis	INDEKS	Cena [N]
		
kolano dopływowe	2504103004	90,38 zł/szt.

Opis	INDEKS	Cena [N]
		
uszczelka wargowa kolana zasilającego	2504021001	22,14 zł/szt.

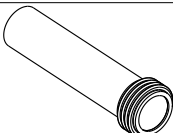
Opis	INDEKS	Cena [N]
		
mufa dopływowa z uszczelką	2205011840	51,91 zł/szt.

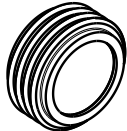
Opis	INDEKS	Cena [N]
		
uszczelka na króciec	2504021002	10,61 zł/szt.

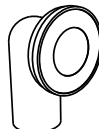
Opis	INDEKS	Cena [N]
		
kolano odpływowe	2504103003	59,71 zł/szt.

UCHWYT STALOWY Z USZCZELKĄ

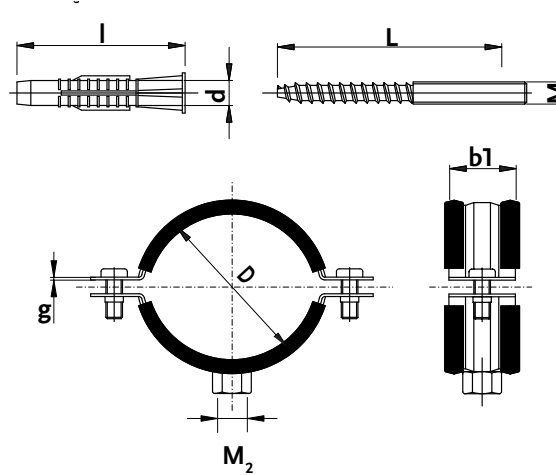
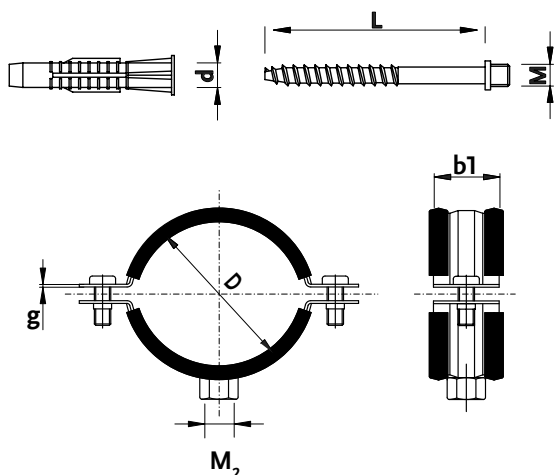

	Typ	Obejma				M	L	d	l	Obciążenie niszczące [kN]	Opakowanie [szt.]	Indeks	Cena netto
		średnica rury-D [mm]	[cale]	M ₂	b1 x g								
LIGHT	USL U 10	12-17	3/8"	M8	20 x 1,2	M8	65	10	60	1,9	50	1031123110	3,43 zł
	USL U 15	18-22	1/2"	M8	20 x 1,2	M8	65	10	60	1,9	50	1031123120	3,69 zł
	USL U 20	26-31	3/4"	M8	20 x 1,2	M8	65	10	60	1,9	50	1031123130	3,95 zł
	USL U 25	32-40	1"	M8	20 x 1,2	M8	65	10	60	1,9	50	1031123140	4,23 zł
	USL U 32	41-48	1 1/4"	M8	20 x 1,2	M8	65	10	60	1,9	50	1031123150	4,61 zł
	USL U 40	48-56	1 1/2"	M8	25 x 1,2	M8	80	10	60	1,9	50	1031123160	5,19 zł
ZWYKŁY	USZ_U 50	54-65	2"	M8	20 x 1,5	M8	80	10	60	1,9A	50	1031126160	6,74 zł
	USZ_U 75	73-79	2 1/2"	M8/M10	25 x 1,5	M10	100	14	80	1,9	30	1031126170	10,05 zł
	USZ_U 80	83-90	3"	M8/M10	25 x 1,5	M10	100	14	80	1,9	30	1031126180	11,46 zł
	USZ_U 100	108-116	4"	M8/M10	25 x 1,5	M10	100	14	80	1,9	20	1031126190	13,27 zł
	USZ_U 125	124-133	5"	M8/M10	25 x 2	M10	140	14	80	4,8	10	1031126200	16,46 zł
	USZ_U 150	158-168	6"	M8/M10	25 x 2	M10	140	14	80	4,8	10	1031126215	17,15 zł
	USZ_U 200	200	8"	M8/M10	35 x 3	M10	180	14	80	6,3	5	1031126220	48,68 zł
USZ_U 220	220	9"	M10	35 x 3	M10	180	14	80	6,3	5	1031126230	52,14 zł	

UCHWYTY STALOWE

UCHWYT STALOWY



USL
USZ 10



USZ 75 - USZ 220

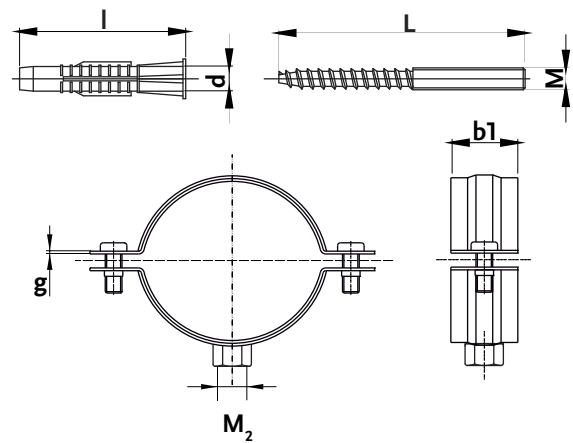
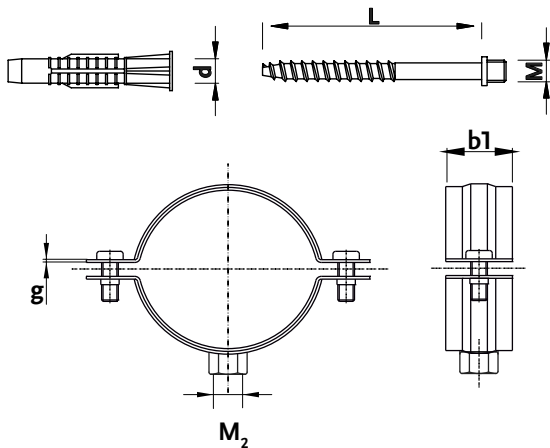

	Typ	Obejma					M	L	d	l	Obciążenie niszczące [kN]	Opakowanie [szt.]	Indeks	Cena netto
		średnica rury - D [mm]	[cale]	M ₂	b1 x g	M								
LIGHT	USZ - 10	12-18	3/8"	M8	17 x 1,5	M8	65	10	60	1,9	50	1031116110	3,76 zł	
	USL - 15	18-23	1/2"	M8	20 x 1,2	M8	65	10	60	1,9	50	1031113120	3,21 zł	
	USL - 20	24-28	3/4"	M8	20 x 1,2	M8	65	10	60	1,9	50	1031113130	3,44 zł	
	USL - 25	32-37	1"	M8	20 x 1,2	M8	65	10	60	1,9	50	1031113140	3,54 zł	
	USL - 32	38-46	1 1/4"	M8	20 x 1,2	M8	65	10	60	1,9	50	1031113150	3,74 zł	
	USL - 40	47-54	1 1/2"	M8	20 x 1,2	M8	80	10	60	1,9	50	1031113160	3,93 zł	
	USL - 50	54-62	2"	M8	24 x 1,2	M8	80	10	60	1,9	50	1031113170	4,37 zł	
ZWYKŁY	USZ 75	73-77	2 1/2"	M8/M10	25 x 1,5	M10	100	14	80	1,9	30	1031116170	8,32 zł	
	USZ 80	89-92	3"	M8/M10	25 x 1,5	M10	100	14	80	1,9	30	1031116180	8,53 zł	
	USZ 100	107-112	4"	M8/M10	25 x 1,5	M10	100	14	80	1,9	20	1031116190	9,84 zł	
	USZ 125	128-137	5"	M8/M10	25 x 2	M10	140	14	80	4,8	10	1031116200	12,42 zł	
	USZ 150	154-164	6"	M8/M10	25 x 2	M10	140	14	80	4,8	10	1031116210	13,51 zł	
	USZ 200	200	8"	M8/M10	35 x 3	M10	180	14	80	6,3	5	1031116220	41,47 zł	
	USZ 220	220	9"	M8/M10	35 x 3	M10	180	14	80	6,3	5	1031116230	44,23 zł	

USZ II | PODWÓJNY UCHWYT STALOWY

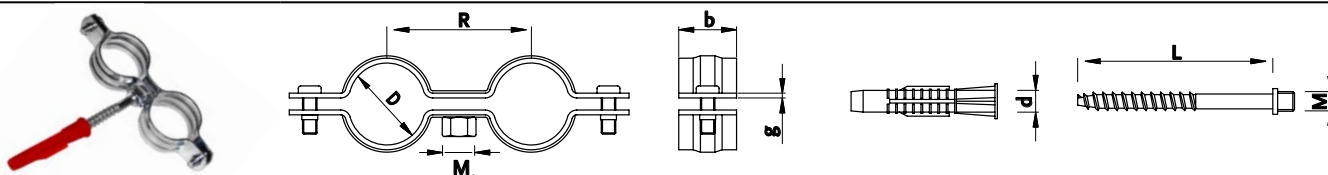

Typ	Obejma				Obciążenie niszczące		Opakowanie		Cena netto				
	średnica rury - D	[mm]	[cale]	M ₂	b1 x g	R	M	L		[kN]	[szt.]	Indeks	
USZ II 15	15	½"	M8	20 x 1,5	50	M8	65	10	60	2,4	50	1031216020	5,72 zł
USZ II 20	20	¾"	M8	20 x 1,5	57	M8	65	10	60	2,4	50	1031216030	6,49 zł
USZ II 25	25	1"	M8	20 x 1,5	61	M8	65	10	60	2,4	50	1031216040	7,69 zł

U II U | PODWÓJNY UCHWYT STALOWY Z USZCZELKĄ

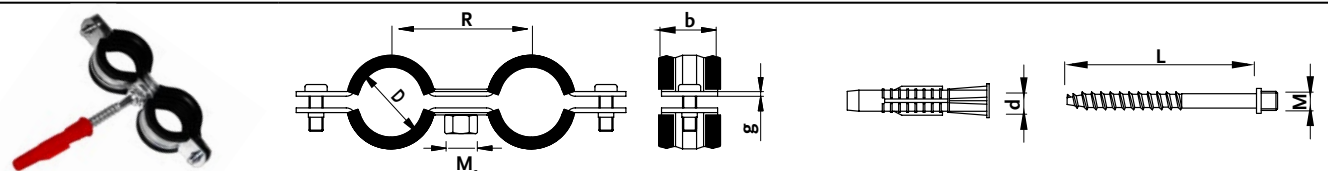

Typ	Obejma				Obciążenie niszczące		Opakowanie		Cena netto				
	średnica rury - D	[mm]	[cale]	M ₂	b1 x g	R	M	L		[kN]	[szt.]	Indeks	
USZ II U 10	10	3/8"	M8	20 x 1,5	40	M8	65	10	60	2,4	50	1031226010	7,23 zł
USZ II U 15	15	½"	M8	20 x 1,5	50	M8	65	10	60	2,4	50	1031226020	8,09 zł
USZ II U 20	20	¾"	M8	20 x 1,5	57	M8	65	10	60	2,4	50	1031226030	8,48 zł
USZ II U 25	25	1"	M8	20 x 1,5	61	M8	65	10	80	2,4	50	1031226040	9,66 zł

USZ | UCHWYT STALOWY



Typ	Obejma				Obciążenie niszczące		Opakowanie		Cena netto			
	średnica rury - D	[mm]	[cale]	M ₂	b1 x g	M	L	[kN]		[szt.]	Indeks	
USZ 15	18-23	½"	M8	20 x 1,5	M8	65	10	60	2,4	50	1031115120	3,50 zł
USZ 20	24-28	¾"	M8	20 x 1,5	M8	65	10	60	2,4	50	1031115130	4,03 zł
USZ 25	32-37	1"	M8	20 x 1,5	M8	65	10	60	2,4	50	1031115140	4,20 zł
USZ 32	38-46	1¼"	M8	20 x 1,5	M8	65	10	60	2,4	50	1031115150	4,58 zł
USZ 40	47-54	1½"	M8	20 x 1,5	M8	80	10	60	2,4	50	1031115160	4,68 zł
USZ 50	54-62	2"	M8	25 x 1,5	M8	80	10	60	2,4	50	1031115170	5,23 zł

USZ U | UCHWYT STALOWY Z USZCZELKĄ



Typ	Obejma				Obciążenie niszczące		Opakowanie		Cena netto			
	średnica rury-D	[mm]	[cale]	M ₂	b1 x g	M	L	[kN]		[szt.]	Indeks	
USZ_U 10	12-17	3/8"	M8	20 x 1,5	M8	65	10	60	2,4	50	1031125110	3,70 zł
USZ_U 15	18-22	½"	M8	20 x 1,5	M8	65	10	60	2,4	50	1031125120	3,87 zł
USZ_U 20	26-31	¾"	M8	20 x 1,5	M8	65	10	60	2,4	50	1031125130	4,30 zł
USZ_U 25	32-40	1"	M8	20 x 1,5	M8	65	10	60	2,4	50	1031125140	4,58 zł
USZ_U 32	41-48	1¼"	M8	20 x 1,5	M8	80	10	60	2,4	50	1031125150	4,96 zł
USZ_U 40	48-56	1½"	M8	25 x 1,5	M8	80	10	60	2,4	50	1031125160	5,76 zł

UCHWYTY

KLIPS W Klips pojedynczy z wkładką i dwugwintem

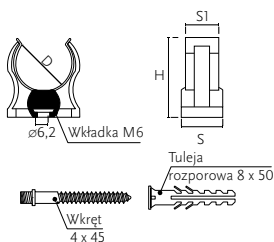

Typ	D [mm]	S [mm]	H [mm]	S1 [mm]	Ilość/ szt.	INDEKS	Cena [N]
KLIPS WK 15	15	14,5	27	13	100	1031512120	2,04 zł
KLIPS WK 18	18	18	31	14,5	100	1031512130	2,08 zł
KLIPS WK 22	22	18	37	14,5	50	1031512140	2,18 zł
KLIPS WK 28	28	18	46	15	50	1031512150	2,32 zł

KLIPS K Klips pojedynczy z kołkiem i wkrętem

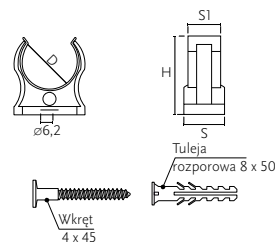

Typ	D [mm]	S [mm]	H [mm]	S1 [mm]	Ilość/ szt.	INDEKS	Cena [N]
KLIPS K 10	10-12	6	18	9	100	1031511110	0,56 zł
KLIPS K 15	15	14,5	27	13	100	1031511120	0,57 zł
KLIPS K 18	18	18	31	14,5	100	1031511130	0,68 zł
KLIPS K 22	22	18	46	15	50	1031511140	0,83 zł
KLIPS K 28	28	18	46	15	50	1031511150	0,98 zł

KLIPS II W Klips podwójny z wkładką i dwugwintem

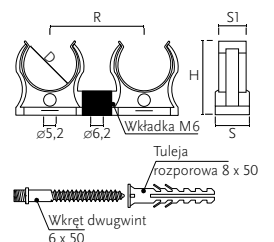

Typ	D [mm]	S [mm]	H [mm]	S1 [mm]	R [mm]	Ilość/ szt.	INDEKS	Cena [N]
KLIPS II WK 15	15	14,5	27	13	34	100	1031512220	2,41 zł
KLIPS II WK 18	18	18	31	14,5	38,5	100	1031512230	2,63 zł
KLIPS II WK 22	22	18	37	14,5	46	50	1031512240	2,74 zł
KLIPS II WK 28	28	18	46	15	55	50	1031512250	3,21 zł

KLIPS II K Klips podwójny z kołkiem i wkrętem

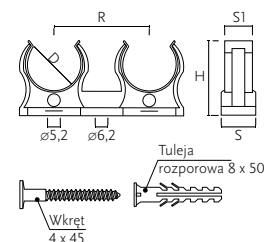

Typ	D [mm]	S [mm]	H [mm]	S1 [mm]	Ilość/ szt.	INDEKS	Cena [N]
KLIPS II K 10	10 - 12	6	18	9	10	1031511210	0,92 zł
KLIPS II K 15	15	14,5	27	13	34	1031511220	0,93 zł
KLIPS II K 18	18	18	31	14,5	38,5	1031511230	1,11 zł
KLIPS II K 22	22	18	37	14,5	46	1031511240	1,30 zł
KLIPS II K 28	28	18	46	15	55	1031511250	1,54 zł

UCHWYTY DO RUR PVC PLASTIKOWE

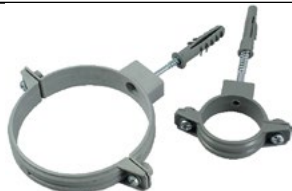

- obejmą PVC
- wkręt 6 x 70
- kolek rozporowy 10

Typ	Rura	Ilość w opak	Indeks	Cena netto
U PVC 50	2"	50	1031531150	3,82 zł
U PVC 100	4"	25	1031531170	4,74 zł

Spinka do rur wielowarstwowych ogrzewania podłogowego

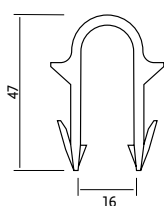
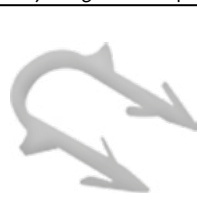

Typ	Ilość w opak	Indeks	Cena netto
Spinka do rur - luz	500	1031551110	0,17 zł/szt
Spinka do rur - tacker	250	1031551120	0,25 zł/szt.

ZESTAW MOCUJĄCY D-111 DO MOCOWANIA GRZEJNIKÓW PŁYTOWYCH



- wkręt 8 x 70
- kołek rozporowy
- stopa regulatora
- śruba do regulacji
- tulejka
- wspornik D-111

Typ	Ilość w opak	Indeks	Cena netto
D-111 x 2 ZKO z korkiem i odpowietrznikiem	50 szt.	1021120415	19,36 zł
D-111 x 3 BK bez korka i odpowietrznika	50 szt.	1021120420	28,49 zł

Prosty w montażu zestaw do mocowania grzejników płytowych do ściany w odległości 31,5 mm możliwość poziomowania grzejnika za pomocą śruby M6.

ZESTAW MOCUJĄCY D-110 DO MOCOWANIA GRZEJNIKÓW PŁYTOWYCH



- wkręt 6 x 60
- kołek rozporowy
- stopa regulatora
- śruba do regulacji
- tulejka
- wspornik D-110

Typ	Ilość w opak	Indeks	Cena netto
D - 110 x 2 BK BEZ KORKA I ODPOWIETRZNIKA	50 szt.	1021120205	13,40 zł
D - 110 x 2 ZKO Z KORKIEM I ODPOWIETRZNIKIEM	50 szt.	1021120210	19,54 zł
D - 110 x 3 ZKO Z KORKIEM I ODPOWIETRZNIKIEM	50 szt.	1021120220	26,04 zł

Prosty w montażu zestaw do mocowania grzejników płytowych do ściany w dwóch odległościach 20,5 i 31,5 mm.

Stojak grzejnikowy typu Gorgiel



Typ	Ilość	Indeks	Cena netto
Stojak grzejnikowy H 200	1	1029101109	91,80 zł
Stojak grzejnikowy H 300 - 400	1	1029101110	94,38 zł
Stojak grzejnikowy H 450 - 500	1	1029101120	95,25 zł
Stojak grzejnikowy H 600	1	1029101130	99,57 zł
Stojak grzejnikowy H 900	1	1029101140	108,09 zł

Prosty w montażu zestaw do mocowania grzejników płytowych, montaż do lameli konwektora.

Konsola ścienna



	Typ	Ilość	Indeks	Cena netto
<ul style="list-style-type: none"> • element mocujący, • wkręt, • kołek rozporowy. 	Konsola 20-30 H 300 x 2	1	2021133110	56,21 zł
	Konsola 20-30 H 400 x 2	1	2021133120	63,82 zł
	Konsola 20-30 H 450 x 2	1	2021133130	66,32 zł
	Konsola 20-30 H 500 x 2	1	2021133140	67,05 zł
	Konsola 20-30 H 600 x 2	1	2021133150	69,62 zł
	Konsola 20-30 H 900 x 2	1	2021133160	80,79 zł

Wspornik grzejnika



Typ	Długość [mm]	Ilość	Indeks	Cena netto
D-13	127	1	1021320010	8,65 zł
D-15	145	1	1021320020	8,85 zł

MPC _ MOCOWANIE DO POMP CIEPŁA, KLIMATYZATORÓW.

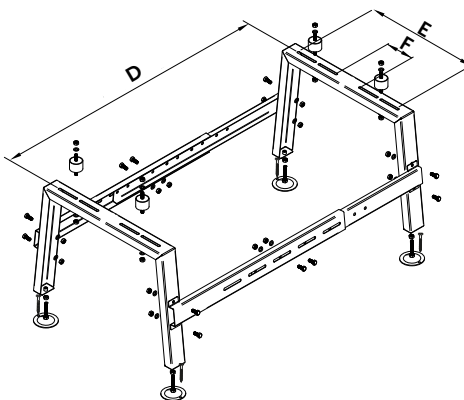

Materiał:	blacha stalowa
Ochrona antykorozyjna:	Powłoka galwaniczna Odtłuszczenie Pasywacja cyrkonowa Malowanie proszkowe
Kolor:	Czarny mat [24]
Gwarancja:	2 lata
Przeznaczenie:	do montażu pomp ciepła i klimatyzatorów

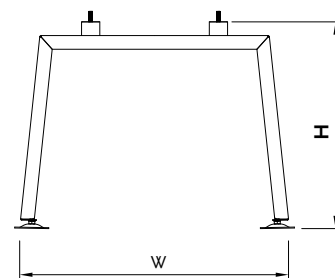

Typ	W [mm]	Wysokość H [mm]	D [mm]	E [mm]	F [mm]	Indeks	Cena netto	Ilości paletowe
MPC_P2	587	470 - 510	480 - 910	420	100	1023101011P224	561,00 zł	41
MPC_P2.5	587	470 - 510	480 - 910	520	190	1023101012P224	570,18 zł	27

MPC_P3 MOCOWANIE DO POMP CIEPŁA, KLIMATYZATORÓW.

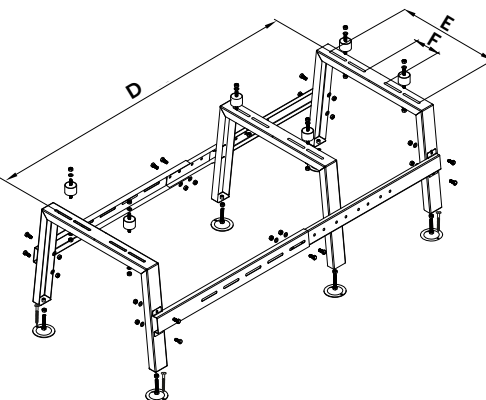

Materiał:	blacha stalowa
Ochrona antykorozyjna:	Powłoka galwaniczna Odtłuszczenie Pasywacja cyrkonowa Malowanie proszkowe
Kolor:	Czarny mat [24]
Gwarancja:	2 lata
Przeznaczenie:	do montażu pomp ciepła i klimatyzatorów

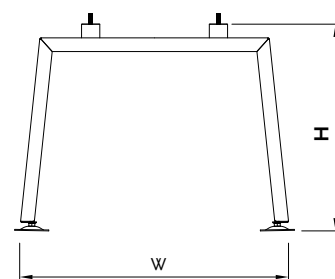

Typ	W [mm]	Wysokość H [mm]	D [mm]	E [mm]	F [mm]	Indeks	Cena netto	Ilości paletowe
MPC_P3	587	470 - 510	680 - 1300	420	190	1023101011P324	846,60 zł	34
MPC_P3.5	587	470 - 510	680 - 1300	520	190	1023101012P324	857,82 zł	27

Zestaw montażowy MPC



Typ	Opis	Indeks	Cena netto
ZPC 2	Dla zestawów MPC 2 i MPC 2.5	1021120942	100,22 zł
ZPP 3	Dla zestawów MPC 3.5	1021120943	144,15 zł

Komplet zawiera śruby, podkładki, stopy regulacyjne M10, wibroizolatory

Zespół naczynia wzbiorczego do C.O. MK



- KONSTRUKCJA mufa 3/4"; króciec 3/4"
- odpowietrznik automatyczny,
- manometr,
- zawór bezpieczeństwa,

Typ		Ilość w opak	Indeks	Cena netto
ZNW C.O.+O/SR	osprzęt + śrubunek stopowy	1	1023151110	214,25 zł
ZNW C.O.+O/BS	osprzęt bez śrubunku	1	1023151114	166,89 zł

Zespół naczynia wzbiorczego do C.O. MM



- KONSTRUKCJA Mufa 3/4"
- odpowietrznik automatyczny,
- manometr,
- zawór bezpieczeństwa,

Typ		Ilość w opak	Indeks	Cena netto
ZNWS (2xM)	osprzęt + śrubunek stopowy	1	1023151127	214,24 zł
ZNW_(2xM)	osprzęt bez śrubunku	1	1023151118	166,88 zł

Zespół naczynia wzbiorczego do C.O. - ECO



- odpowietrznik automatyczny,
- manometr,
- zawór bezpieczeństwa,

Typ		Ilość w opak	Indeks	Cena netto
ZNW ECO	Osprzęt	1	1023151115	163,10 zł







Zespół naczynia wzbiorczego do C.W.U.(M) (do ciepłej wody użytkowej z mosiądzu)



- manometr,
- zawór bezpieczeństwa,

Typ		Ilość w opak	Indeks	Cena netto
ZNWM+O	osprzęt	1	1023151312	252,77 zł

KSZTAŁTKI MONTAŻOWE

Ł1	Ł4	Typ	Indeks	Cena netto
		Ł1	1039211111	3,42 zł
		Ł4	1039211114	4,21 zł
		Ł5	1039211121	4,30 zł
		Ł6	1039211116	3,82 zł
		Ł7	1039211117	5,40 zł
Ł5	Ł6	Ł8	1039211118	5,38 zł
		Ł9	1039211119	5,38 zł
				
Ł7	Ł8			
				
Ł9				
				

Śruba szybkiego montażu

Typ	Ilość	Indeks	Cena netto
 SZM	1	1039332010	8,62 zł/szt.

Wkręt dwugwintowy TORX

Typ	Gwint	Indeks	Cena netto za 1000 szt.
 TORX M8 x 100	M8	X222032002	548,44 zł
TORX M8 x 120	M8	X222033024	732,56 zł
TORX M8 x 140	M8	X222033049	934,86 zł
TORX M10 x 100	M10	X222033021	1 070,72 zł
TORX M10 x 120	M10	X222033025	1 355,25 zł
TORX M10 x 140	M10	X222033022	1 557,43 zł
TORX M10 x 180	M10	X222033050	2 160,03 zł

Wkręt z łbem sześciokątnym

Typ	Indeks	Cena netto za 1000 szt.
 WKR M8 x 60	X222033003	525,34 zł
WKR M8 x 70	X222033010	617,21 zł

Śruba z łbem sześciokątnym

Typ	Gwint	Długość	Indeks	Cena netto za 1000 szt.
 SR M8 x 30	M8	30	X222033061	384,55 zł
SR M10 x 25	M10	25	2705011242	510,46 zł
SR M10 x 30	M10	30	2705011244	577,04 zł

Łącznik 135°

Typ	PROFIL	Indeks	Cena netto
 Ł2	30 x 30 x 2	1039211511	3,82 zł
Ł3	40 x 50 x 3	1039211515	9,93 zł

Wspornik montażowy M

Typ	PROFIL	Indeks	Cena netto
 M2	30 x 30	1039211311	13,86 zł
M3	40 x 50	1039221311	16,22 zł

Element skręcający kompletny

Typ	Ilość	Indeks	Cena netto
 E2 - M6	25	1039332110	11,87 zł/szt.
E2 - M8	25	1039332114	13,18 zł/szt.
E2 - M10	25	1039332116	14,63 zł/szt.
E2 - M12	25	1039332118	21,07 zł/szt.
E3 - M6	25	1039332210	12,71 zł/szt.
E3 - M8	25	1039332214	14,10 zł/szt.
E3 - M10	25	1039332216	15,35 zł/szt.
E3 - M12	25	1039332218	21,76 zł/szt.

Podkładka normalna

Typ	Indeks	Cena netto za 1000 szt.
 P - M8	1100010027	53,98 zł
P - M10	X618220041	108,44 zł
P - M12	X204910009	161,59 zł

Kołek rozporowy

Typ	Gwint	Ilość	Indeks	Cena netto
 KRT 8x50	M8	100	PWT0800014	0,20 zł
KRT 10x50	M10	100	PWT0800015	0,24 zł
KRT 10x60	M10	100	PWT0800016	0,27 zł
KRT 14x70	M14	100	PWT0800017	0,43 zł

Nakrętka prostokątna

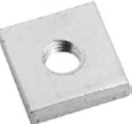
Typ	Do szyn	Gwint	Ilość	Indeks	Cena netto
 N2-M8	W1, W2, S1, S2	M8	100	1039212121	2,82 zł/szt.
N2-M10		M10	100	1039212131	2,82 zł/szt.
N3-M8	W3, S3	M8	100	1039222121	3,50 zł/szt.
N3-M10		M10	100	1039222131	3,50 zł/szt.
N3-M12		M12	100	1039222141	3,50 zł/szt.

Wkręt dwugwintowy z kołnierzem (ogranicznikiem)

Typ	Gwint	Indeks	Cena netto za 1000 szt.
 DWU M6 x 55	M6	2705011005	222,80 zł
DWU M8 x 65	M8	X222033020	427,01 zł
DWU M8 x 80	M8	X222033027	490,15 zł

Pręt gwintowany

Typ	Długość	Ilość	Indeks	Cena netto
PR M8 x 1000	1000	50	2607030010	6,00 zł
PR M8 x 2000	2000	50	2607030003	10,94 zł
PR M10 x 1000	1000	25	2607030011	7,96 zł
PR M10 x 2000	2000	25	2607030005	17,05 zł



Złączka pręta

Typ	Długość	Ilość	Indeks	Cena netto
ZP-M8	25	100	2607020001	1,00 zł/szt.
ZP-M10	25	50	2607020002	1,49 zł/szt.



Nakrętka sześciokątna

Typ	Gwint	Indeks	Cena netto za 1000 szt.
NS 6	M6	2705011910	41,31 zł
NS 8	M8	2705012912	92,69 zł
NS 10	M10	2705012914	192,42 zł



Wieszak trapezowy

Typ	Ilość	Indeks	Cena netto
WT 8	5	1039311211	4,96 zł/szt.
WT 10	5	1039311311	5,14 zł/szt.



Nakrętka sufitowa

Typ	Gwint	Ilość	Indeks	Cena netto
NSU 8 M8	M8	10	1039331211	7,61 zł/szt.
NSU 10 M10	M10	10	1039331311	7,96 zł/szt.



Szyna montażowa z podstawą

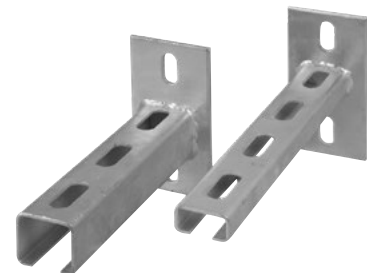

Typ	Długość	Profil	Indeks	Cena netto
W1 - 100	100	16 x 30 x 2	1032211005	16,37 zł
W1 - 200	200	16 x 30 x 2	1032211010	17,89 zł
W1 - 300	300	16 x 30 x 2	1032211030	20,90 zł
W1 - 400	400	16 x 30 x 2	1032211039	24,28 zł
W1 - 500	500	16 x 30 x 2	1032211050	27,61 zł
W2 - 150	150	30 x 30 x 2	1032212010	17,74 zł
W2 - 200	200	30 x 30 x 2	1032212005	20,93 zł
W2 - 300	300	30 x 30 x 2	1032212030	24,25 zł
W2 - 400	400	30 x 30 x 2	1032212045	27,96 zł
W2 - 500	500	30 x 30 x 2	1032212060	32,74 zł
W3 - 200	200	40 x 50 x 3	1032215015	42,85 zł
W3 - 300	300	40 x 50 x 3	1032215036	48,68 zł
W3 - 400	400	40 x 50 x 3	1032215040	54,25 zł
W3 - 500	500	40 x 50 x 3	1032215051	66,66 zł

Łącznik profili - zewnętrzny

Typ	Profil	Indeks	Cena netto
Łącz zew szyn S1-S2	30 x 30	1039221511	27,40 zł



Łącznik profili - wewnętrzny

Typ	Profil	Indeks	Cena netto
Łącz wew szyn S1-S2	30 x 30	1039211714	18,96 zł
Łącz wew szyn S3	30 x 40	1039221714	34,91 zł



Klamra nośna

Typ	Ilość	Indeks	Cena netto
KN 8	10	2504021003	11,13 zł/szt.
KN 10	10	2504021004	13,57 zł/szt.



Kotwa mosiężna z gwintem metrycznym

Typ	Gwint	Długość	Ilość	Indeks	Cena netto
KM 8	M8	28	100	2705010051	1,75 zł/szt.
KM 10	M10	33	50	2705010052	2,39 zł/szt.



Kotwa stalowa z gwintem metrycznym

Typ	Gwint	Długość	Ilość	Indeks	Cena netto
TS M8	M8	30	25	2705010019	1,10 zł/szt.
TS M10	M10	40	25	2705010045	2,12 zł/szt.



Szyna montażowa



Typ	Długość	Profil	Indeks	Cena netto
S1 - 1000	1000	16 x 30 x 2	1032111110	25,45 zł
S1 - 2000	2000	16 x 30 x 2	1032111210	44,98 zł
S1 - 3000	3000	16 x 30 x 2	1032111260	65,13 zł
S2 - 1000	1000	30 x 30 x 2	1032112110	30,25 zł
S2 - 2000	2000	30 x 30 x 2	1032112210	55,70 zł
S2 - 3000	3000	30 x 30 x 2	1032112260	81,12 zł
S3 - 1000	1000	40 x 50 x 3	1032115065	69,36 zł
S3 - 2000	2000	40 x 50 x 3	1032115210	125,33 zł



Materiał:	blacha stalowa
Izolacja:	Piana PUR
Kolor:	RAL 7047 + RAL 9005
Gwarancja:	5 lat
Przeznaczenie:	do montażu w instalacji C.O.

ZBG 60

Lp.	Typ	Wersja	Podłączenie grzałki	Średnica [D]	Wysokość [H]	Pojemność dm ³	Klasa	Indeks	Cena netto
1.	ZBG 60	Wisząca	NIE	525	655	59	A	B123000060	1 184,86 zł

ZBG 60 G

**ZBG 100
ZBG 140**

ZBG 100.1

Lp.	Typ	Wersja	Podłączenie grzałki	Średnica [D]	Wysokość [H]	Pojemność dm ³	Klasa	Indeks	Cena netto
1.	ZBG 60 G	Wisząca	TAK	525	655	59	A	B106000060	1 235,28 zł
2.	ZBG 60.3	Wisząca	TAK	470	605	59	B	B025000060	1 154,86 zł
3.	ZBG 100	Stojąca	TAK	525	1000	105	B	B023000105	1 486,01 zł
4.	ZBG 100.1	Stojąca	TAK	525	1000	105	B	B024000105	1 531,01 zł
5.	ZBG 100.3	Stojąca/Wisząca	TAK	470	960	105	B	B025000105	1 408,53 zł
6.	ZBG 140	Stojąca	TAK	525	1290	136	B	B023000140	1 845,66 zł

ZBG 200

ZBG 300

ZBG 400

Lp.	Typ	Średnica [D]	Wysokość [H]	Pojemność dm ³	Klasa	Indeks	Cena netto
1.	ZBG 200	620	1300	205	B	B023000200	2 455,80 zł
2.	ZBG 200.3	560	1250	195	B	B024000200	2 259,34 zł
3.	ZBG 300	620	1800	298	B	B023000300	2 971,68 zł
4.	ZBG 300.3	560	1710	295	B	B024000300	2 733,95 zł
5.	ZBG 400	720	1650	411	B	B023000400	3 353,85 zł
6.	ZBG 500	720	1915	516	B	B023000500	3 716,59 zł
7.	ZBG 500.3	660	1865	498	B	B024000500	3 565,03 zł

PORĘCZE DLA NIEPEŁNOSPRAWNYCH

Materiał: stal nierdzewna
Wykończenie:
Kolor: biały [B], stal nierdzewna [N]
Powierzchnia: gładka [G], karbowana [K]

1 - typ
2 - kolor
3 - powierzchnia
4 - strona

1 2 3
PKL 125 30 x 40 B G
 4

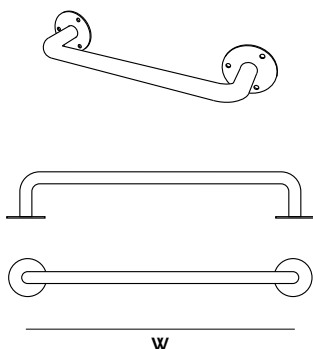

UCHWYT PROSTY | UP

	Typ	W [mm]	Wykończenie	Powierzchnia	Indeks	Cena netto
	1 UP 250 BG	250	Biały	Gładka	2204111100	140,34 zł
	4 UP 250 NG	250	Stal nierdzewna	Gładka	2204111101	270,90 zł
	5 UP 350 BG	350	Biały	Gładka	2204111108	176,92 zł
	8 UP 350 NG	350	Stal nierdzewna	Gładka	2204111109	292,08 zł
	9 UP 450 BG	450	Biały	Gładka	2204111116	204,88 zł
	12 UP 450 NG	450	Stal nierdzewna	Gładka	2204111117	319,76 zł
	13 UP 550 BG	550	Biały	Gładka	2204111124	232,76 zł
	16 UP 550 NG	550	Stal nierdzewna	Gładka	2204111125	350,90 zł

PORĘCZ KĄTOWA 90° | PK_ 90

	Typ	H x W [mm]	Strona	Wykończenie	Powierzchnia	Indeks	Cena netto
	1 PKL 90 50x30 BG	480 x 270	Lewa	Biały	Gładka	2204111316	457,36 zł
	2 PKP 90 50x30 BG	480 x 270	Prawa	Biały	Gładka	2204111317	457,36 zł
	3 PKL 90 50x30 NG	480 x 270	Lewa	Stal nierdzewna	Gładka	2204111324	670,37 zł
	4 PKP 90 50x30 NG	480 x 270	Prawa	Stal nierdzewna	Gładka	2204111325	670,37 zł



PORĘCZ UCHYLNA STOJĄCA | PUS

	Typ	H x W [mm]	Wykończenie	Powierzchnia	Indeks	Cena netto
	1 PUS 80 x 60 BG	800 x 600	Biały	Gładka	2204111224	1 030,73 zł
	2 PUS 80 x 60 NG	800 x 600	Stal nierdzewna	Gładka	2204111228	1 544,60 zł
	3 PUS 80 x 80 BG	800 x 800	Biały	Gładka	2204111232	1 098,42 zł
	4 PUS 80 x 80 NG	800 x 800	Stal nierdzewna	Gładka	2204111231	1 620,44 zł

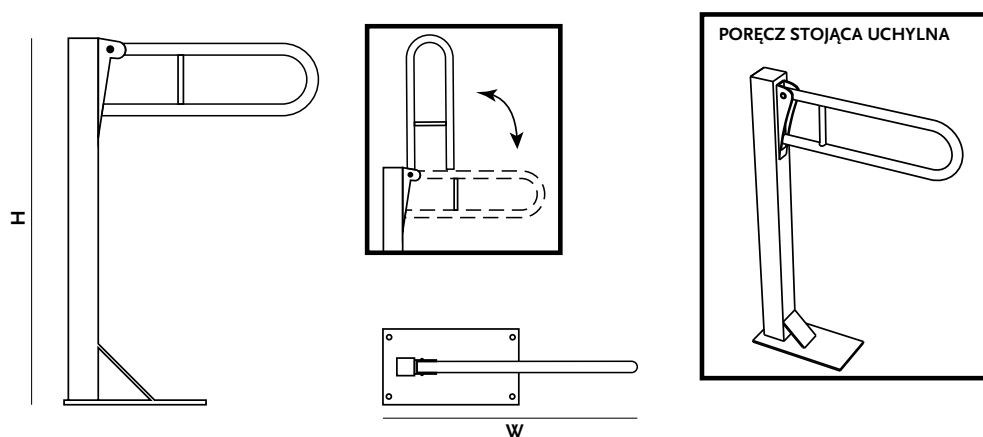

PS I B/P NG



SIEDZISKO PS I

	Typ	Wykończenie	Powierzchnia	Indeks	Cena netto	
	1 PS I B/P NG	bez nogi	Stal nierdzewna	Gładka	2204111432	1 502,78 zł
	2					

Materiał: stal nierdzewna

Wykończenie:

Kolor: biały [B], stal nierdzewna [N]

Powierzchnia: gładka [G], karbowana [K]

1 - typ

2 - kolor

3 - powierzchnia

4 - strona

PKL 125 30 x 40 B G

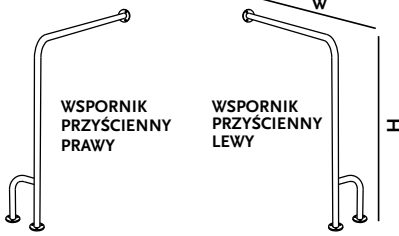

WSPORNIK PRZYŚCIENNY | WP_

	Typ	H x W [mm]	Strona	Wykończenie	Powierzchnia	Indeks	Cena netto
1	WPL 80 x 78 BG	800 x 780	Lewa	Biały	Gładka	2204112248	523,69 zł
2	WPP 80 x 78 BG	800 x 780	Prawa	Biały	Gładka	2204112249	523,69 zł
3	WPL 80 x 78 NG	800 x 780	Lewa	Stal nierdzewna	Gładka	2204112256	867,86 zł
4	WPP 80 x 78 NG	800 x 780	Prawa	Stal nierdzewna	Gładka	2204112257	867,86 zł

WSPORNIK WOLNOSTOJĄCY

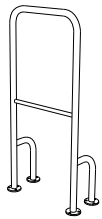

WSPORNIK WOLNOSTOJĄCY | WW

	Typ	H x W [mm]	Wykończenie	Powierzchnia	Indeks	Cena netto
1	WW 80 x 35 BG	800 x 350	Biały	Gładka	2204111240	494,60 zł
2	WW 80 x 35 NG	800 x 350	Stal nierdzewna	Gładka	2204112244	881,10 zł

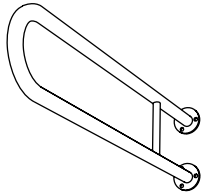

PORĘCZ STAŁA | PS

	Typ	W [mm]	Wykończenie	Powierzchnia	Indeks	Cena netto
1	PS 500 BG	500	Biały	Gładka	2204111132	412,22 zł
2	PS 500 NG	500	Stal nierdzewna	Gładka	2204111136	601,90 zł
3	PS 600 BG	600	Biały	Gładka	2204111140	440,84 zł
4	PS 600 NG	600	Stal nierdzewna	Gładka	2204111141	687,03 zł
5	PS 800 BG	800	Biały	Gładka	2204111148	525,13 zł
6	PS 800 NG	800	Stal nierdzewna	Gładka	2204111152	820,36 zł

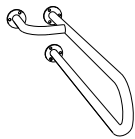

UCHWYT UMYWALKOWY PRAWY

UCHWYT UMYWALKOWY | UU_

	Typ	W [mm]	Strona	Wykończenie	Powierzchnia	Indeks	Cena netto
1	UUL 500 BG	500	Lewa	Biały	Gładka	2204111410	371,86 zł
2	UUP 500 BG	500	Prawa	Biały	Gładka	2204111408	371,86 zł
3	UUL 500 NG	500	Lewa	Stal nierdzewna	Gładka	2204111414	618,04 zł
4	UUP 500 NG	500	Prawa	Stal nierdzewna	Gładka	2204111412	618,04 zł
5	UUL 600 BG	600	Lewa	Biały	Gładka	2204111402	478,03 zł
6	UUP 600 BG	600	Prawa	Biały	Gładka	2204111400	478,03 zł
7	UUL 600 NG	600	Lewa	Stal nierdzewna	Gładka	2204111406	710,74 zł
8	UUP 600 NG	600	Prawa	Stal nierdzewna	Gładka	2204111404	710,74 zł

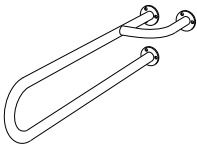

UCHWYT UMYWALKOWY LEWY

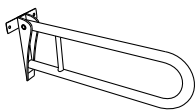

PORĘCZ UCHYLNA | PU

	Typ	W [mm]	Wykończenie	Powierzchnia	Indeks	Cena netto
1	PU 500 BG	500	Biały	Gładka	2204111200	653,70 zł
2	PU 500 NG	500	Stal nierdzewna	Gładka	2204111204	838,55 zł
3	PU 600 BG	600	Biały	Gładka	2204111208	776,83 zł
4	PU 600 NG	600	Stal nierdzewna	Gładka	2204111212	1 020,91 zł
5	PU 800 BG	800	Biały	Gładka	2204111216	837,97 zł
6	PU 800 NG	800	Stal nierdzewna	Gładka	2204111220	1 104,25 zł

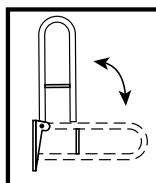
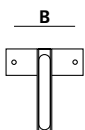
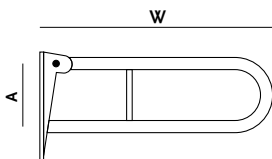

WARUNKI GWARANCJI

1. Klientowi przysługuje prawo z tytułu gwarancji po przedstawieniu w punkcie sprzedaży: reklamowanego produktu, czytelnie, poprawnie wypełnionej karty gwarancyjnej (data sprzedaży, pieczęcią firmy instalatorskiej i podpisem instalatora uprawnionego do montażu) oraz dowodu zakupu (paragonu, faktury, rachunku). Producent zastrzega sobie prawo do nie uznania reklamacji w przypadku niezgodności w dostarczonych dokumentach.
2. Ujawnione w okresie gwarancyjnym niezgodności powstałe z winy Producenta usuwane będą nieodpłatnie.
3. Producent zastrzega sobie prawo do sprawdzenia u użytkownika czy wyrób został zamontowany i użytkowany zgodnie z instrukcją montażu i użytkowania.
4. Producent zastrzega sobie prawo wyboru sposobu usunięcia usterki lub wady, poprzez naprawę lub wymianę produktu na wolny od wad.
5. Reklamujący zobowiązany jest do dostarczenia produktu wraz z dokumentacją do miejsca jego zakupu w opakowaniu zabezpieczającym produkt przed uszkodzeniem, w przeciwnym wypadku ryzyko uszkodzenia w czasie transportu spoczywa na reklamującym. Producent zobowiązuje się do rozpatrzenia reklamacji w terminie nie przekraczającym 14 dni roboczych, liczonych od daty otrzymania reklamowanego produktu wraz z dokumentacją. W przypadku nie uznania reklamacji producent zobowiązuje się powiadomić o tym fakcie przyjmujący reklamację punkt sprzedaży oraz zgłaszającego w wyżej wymienionym terminie. W przypadku uznania reklamacji produkt wolny od wad będzie dostarczony bezpłatnie do punktu sprzedaży w terminie nie przekraczającym 14 dni roboczych.

Od daty podjęcia decyzji.

Nie podlegają gwarancji produkty, które:

- zostały zamontowane i eksploatowane wbrew zaleceniom producenta
- posiadają uszkodzenia mechaniczne powstałe poza zakładem produkcyjnym.

OGÓLNE WARUNKI HANDLOWE

1. Zamówienia: Zamówienie musi być złożone w formie pisemnej na e-mail: handlowy@gorgiel.com.pl. Zamówienie jest dla GORGIEL Sp. z o.o. wiążące jeżeli producent potwierdzi jego otrzymanie i przyjęcie do realizacji. Konsekwencje wszelkich pomyłek w zamówieniu ponosi zamawiający.
2. Dostawy: Standardowo dostawy są realizowane w terminie 14 dni, (nie dotyczy produktów niestandardowych), chyba że strony uzgodnią inaczej w formie pisemnej.
3. Ceny: Ceny są kalkulowane na bazie EX WORKS Karpicko. GORGIEL Sp. z o.o. pokrywa koszty standardowego pakowania i załadunku, natomiast koszt transportu i ryzyko z tym związane jest po stronie odbiorcy, chyba że strony uzgodniły inaczej w odrębnym pisemnym porozumieniu.
4. Płatności: Jeżeli strony nie uzgodniły pisemnie inaczej, wymagana jest 100% przedpłata, a płatność z odroczonym terminem jest możliwa jedynie na podstawie limitu kredytowego w ramach ubezpieczenia obrotu. W przypadku płatności przeterminowanych będą naliczane stosowne odsetki. W żadnym przypadku złożona reklamacja nie upoważnia odbiorcy do wstrzymania płatności w całości lub w części.
5. Pakowanie: Wszystkie produkty są zapakowane w sposób zapewniający ich bezpieczny transport (pod warunkiem, że do ich transportu użyto właściwych środków). Produkty muszą każdorazowo być prawidłowo załadowane na środek transportu tak, by zapobiec ich przemieszczaniu się wewnątrz pojazdu. GORGIEL Sp. z o.o. nie ponosi odpowiedzialności za uszkodzenia produktów na skutek niewłaściwego załadunku i transportu niezależnych od GORGIEL Sp. z o.o..
6. Obowiązek sprawdzenia dostawy przez odbiorcę: Odbiorca jest zobowiązany do sprawdzenia otrzymanej dostawy w zakresie jej zgodności z zamówieniem. Przed złożeniem ewentualnej reklamacji odbiorca zobowiązany jest sprawdzić czy błąd lub uszkodzenie zaistniało rzeczywiście z winy GORGIEL Sp. z o.o.. Każda reklamacja powinna zawierać kopię faktury, opis uszkodzenia, fotografie uszkodzenia i numer kontroli jakości. Reklamacje ilości lub jakości dostarczonych towarów muszą być wysłane do GORGIEL Sp. z o.o. najpóźniej w 8 dniu od daty otrzymania dostawy - faksem lub e-mailem. Za uszkodzenia powstałe na skutek nieodpowiedniego składowania i obchodzenia się z towarem odpowiedzialność ponosi odbiorca.
7. Gwarancja: Zakres gwarancji jest ograniczony do naprawy uszkodzonego towaru lub jego wymiany na wolny od wad obejmuje okres 2 lat lub inny, jeżeli taki ustalono dla danego produktu. Powyższe obowiązuje tylko dla wad i uszkodzeń powstałych z winy GORGIEL Sp. z o.o.. Gwarancji nie podlegają uszkodzenia powstałe na skutek niewłaściwego montażu i użytkowania produktu oraz samodzielnej modyfikacji, a także niewłaściwego składowania.
8. Modyfikacja produktów: GORGIEL Sp. z o.o. zastrzega sobie prawo modyfikacji produktów bez wcześniejszego uprzedzenia. Modyfikacja taka nie może być podstawą zgłoszenia reklamacji.

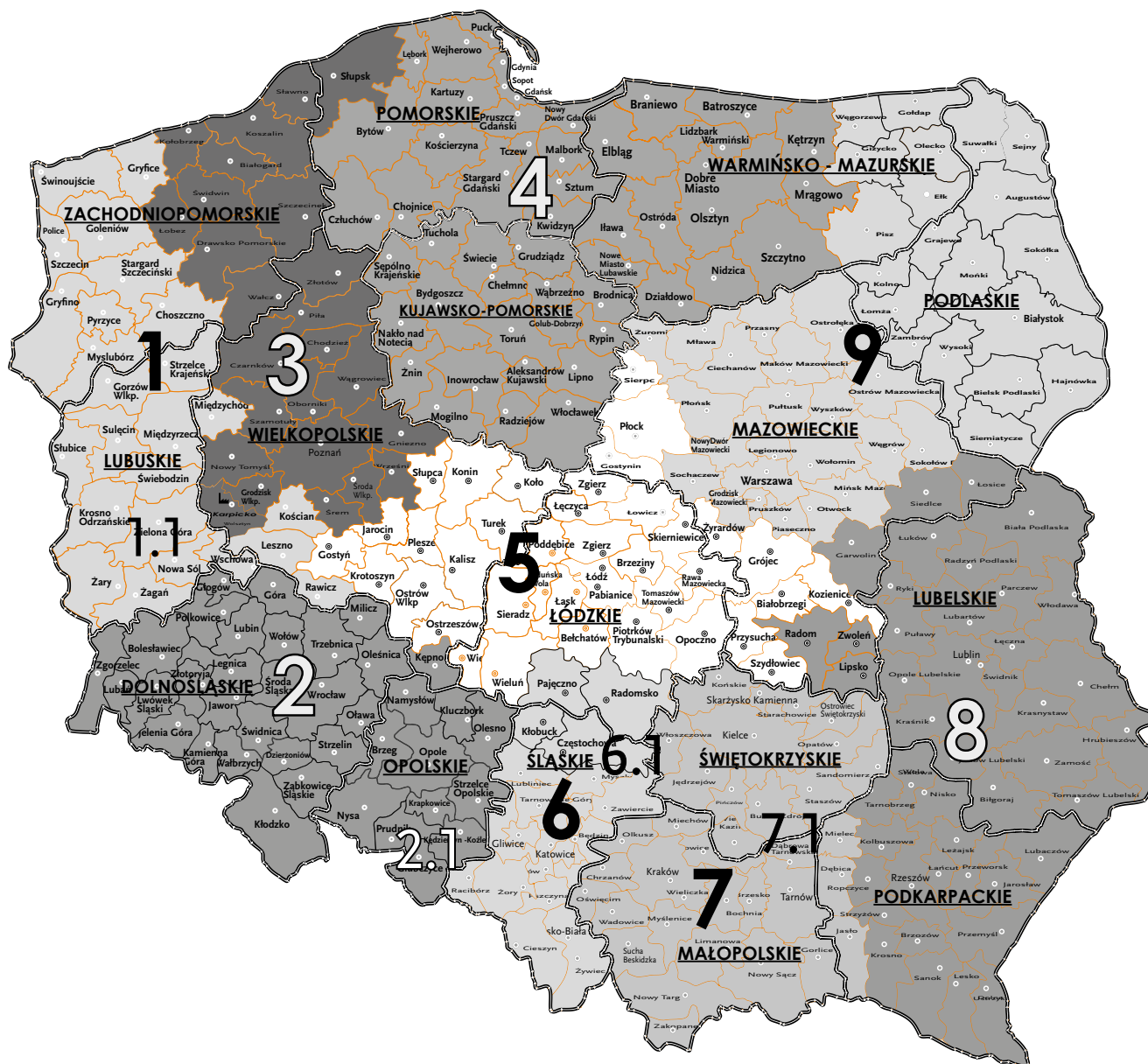

REJON	PRZEDSTAWICIEL HANDLOWY	DZIAŁ HANDLOWY	
1	+48 508 036 015	662 177 821	Leszno, Rawicz
	1.1	662 177 806	Świebodzin, Zielona Góra, Żary, Żagań, Nowa Sól, Wschowa
2	+48 508 036 011	662 177 821	
	2.1	662 177 806	OPOLSKIE
3	+48 508 036 010	662 177 807	
4	+48 508 036 012	662 177 807	
5	+48 508 036 014	662 177 806	
6	+48 662 177 802	662 177 821	
	6.1	662 177 806	Częstochowa, Kłobuck, Pajęczno, Radomsko
7	+48 662 177 804	662 177 821	
		662 177 806	Świętokrzyskie
8	+48 508 036 009	662 177 806	
9	+48 662 177 803	662 177 806	

GORGIEL Sp. z o.o. zastrzega sobie prawo do wprowadzenia zmian i udoskonaleń produktów bez uprzedniego powiadomienia. Materiały wykorzystane w niniejszym katalogu są objęte prawem autorskim i nie mogą być powielane, kopiowane i wykorzystywane bez pisemnej zgody GORGIEL Sp. z o.o.. GORGIEL Sp. z o.o. nie ponosi odpowiedzialności za błędy w druku katalogu. Dostępna wersja na stronie www.gorgiel.pl jest wersją aktualną.



GORGIEL Sp. zo.o.

Karpicko, 64-200 Wolsztyn
ul. Poznańska 10

tel. + 48 61 102 33 00
gorgiel@gorgiel.com.pl

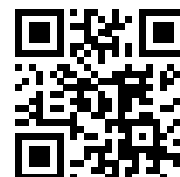

gorgiel.pl